

 **Nilfisk**[®]

 07351-5758060

kontakt@nilfisk-alto-shop.com



 **Heine**
Vertriebs-GmbH

Preisabfrage bzw. Bestellungen der Artikel im Shop unter

www.nilfisk-alto-shop.com

einfach die Artikelnummer in die Suchmaske eingeben

(Bitte die Artikelnummer ohne Leerzeichen eingeben)

Zubehörkatalog Industriesauger

Nilfisk grey line



Nilfisk Zubehörkatalog

Durch das richtige Zubehör, können Sie Ihren Industriesauger an die unterschiedlichsten Anwendungen anpassen.

Dieser Katalog ermöglicht es Ihnen, das passende Zubehör zu Ihrem Nilfisk Industriesauger abhängig von der speziellen Anwendung zu finden. Zur leichteren Lesbarkeit und einfacheren Auswahl der richtigen Zubehörteilen ist dieser Katalog in Abschnitte gegliedert.

Die Abbildungen erleichtern das Verständnis der technischen Funktionen der einzelne Komponenten und geben dem Leser eine klare Lösung vor, an der er sich orientieren kann.

Sollten Sie noch weitere Fragen oder Informationen benötigen, dann zögern Sie bitte nicht und setzen sich mit unserem Kundencenter oder einem unserer Außendienstmitarbeiter in Verbindung.

Inhaltsverzeichnis

1 ANSCHLUSSVARIATIONEN

1.a Industriesauger	2
1.b Industriesauger (der Marke Nilfisk-Advance)	4

2 SCHLÄUCHE UND SCHLAUCHMUFFEN

2.a Schläuche	6
2.b Schlauchmuffen	12

3 SCHLAUCHANSCHLÜSSE UND REDUZIERSTÜCKE

3.a Schlauchanschlüsse	14
3.b Reduzierstücke	17
3.c Y-Stücke und 3er Y-Stücke	18
3.d Beispiele	20

4 HANDGRIFFE, HANDROHRE UND VERLÄNGERUNGSROHRE

4.a Handrohre	22
4.b Verlängerungsrohre	23
4.c Beispiele	24

5 BODENDÜSEN UND BÜRSTENDÜSEN

5.a Bodendüsen	26
5.b Bürstendüsen	29
5.c Farbige Bürstendüsen	30
5.d Beispiele	33

6 AUFSÄTZE UND AUFSTECKWERKZEUGE

6.a Gummiaufsätze	36
6.b Fugendüsen	38
6.c Sonstiges	39
6.d Rundbürsten	40
6.e Beispiele	42

7 REINIGUNGSSETS

46

8 ZUBEHÖR FÜR INDUSTRIESAUGER

(der Marke Nilfisk-Advance)	52
-----------------------------------	----

ANSCHLUSSVARIATIONEN

1.A INDUSTRIESAUGER

Wie verbinde ich das Industriesaugerzubehör mit einem Industriesauger?

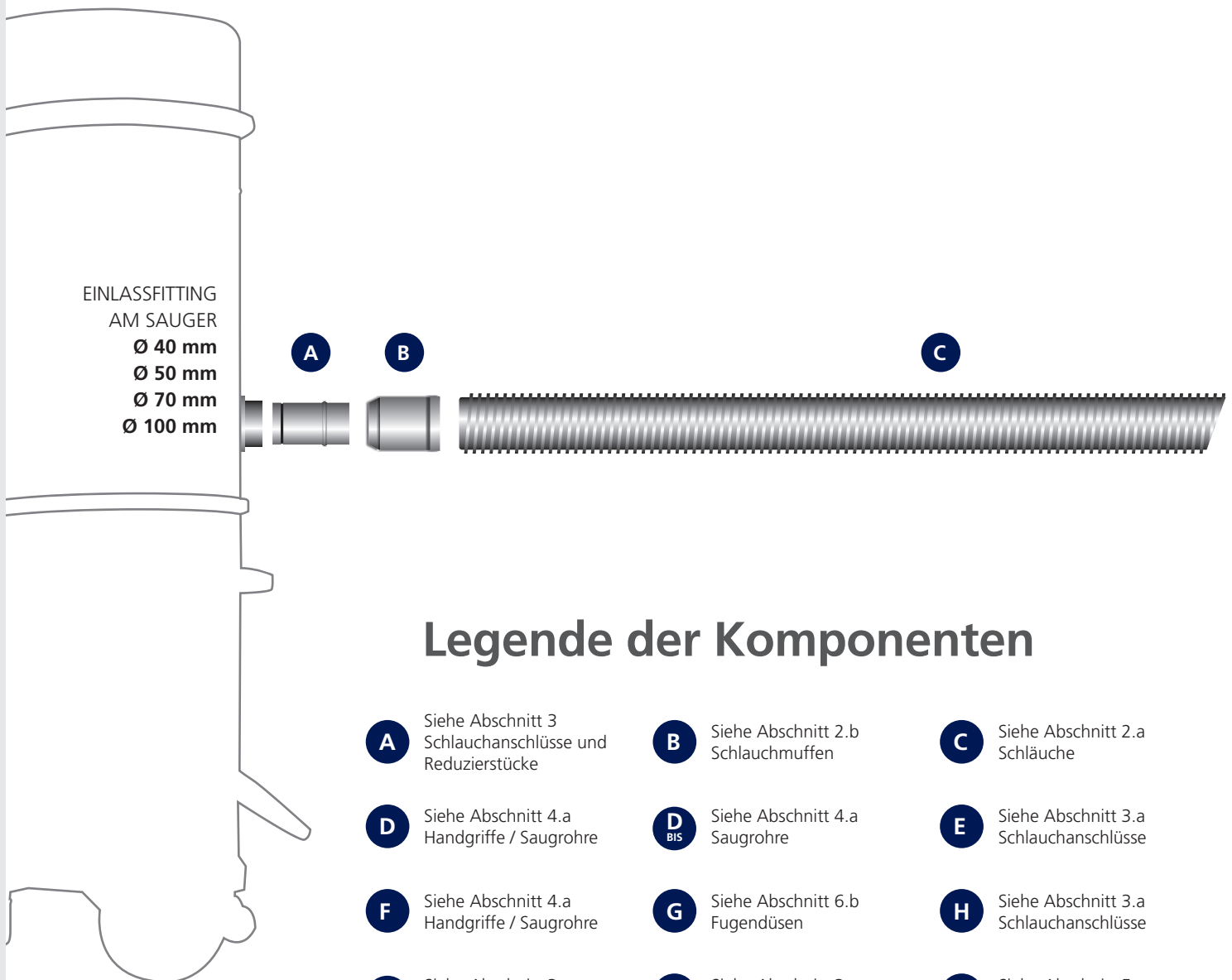

EINLASSFITTING
AM SAUGER

- Ø 40 mm
- Ø 50 mm
- Ø 70 mm
- Ø 100 mm

Legende der Komponenten

- | | | | | | |
|------------------|---|------------------|---|------------------|--|
| A | Siehe Abschnitt 3
Schlauchanschlüsse und
Reduzierstücke | B | Siehe Abschnitt 2.b
Schlauchmuffen | C | Siehe Abschnitt 2.a
Schläuche |
| D | Siehe Abschnitt 4.a
Handgriffe / Saugrohre | D
BIS | Siehe Abschnitt 4.a
Saugrohre | E | Siehe Abschnitt 3.a
Schlauchanschlüsse |
| F | Siehe Abschnitt 4.a
Handgriffe / Saugrohre | G | Siehe Abschnitt 6.b
Fugendüsen | H | Siehe Abschnitt 3.a
Schlauchanschlüsse |
| H
BIS | Siehe Abschnitt 3.a
Schlauchanschlüsse | I | Siehe Abschnitt 3.a
Schlauchanschlüsse | J | Siehe Abschnitt 5.a
Bodendüsen |
| L | Siehe Abschnitt 5.b
Bürstendüsen | L
BIS | Siehe Abschnitt 5.b
Bürstendüsen | M | Siehe Abschnitt 5.c
Farbige Bodendüsen und
Bürsten |
| N | Siehe Abschnitt 6.a
Gummiaufsätze | O | Siehe Abschnitt 6.d
Rundbürsten | O
BIS | Siehe Abschnitt 6.d
Rundbürsten |

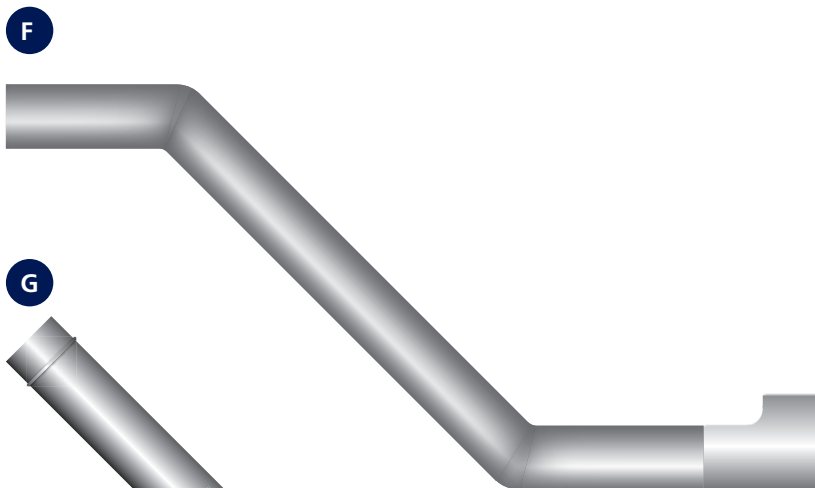
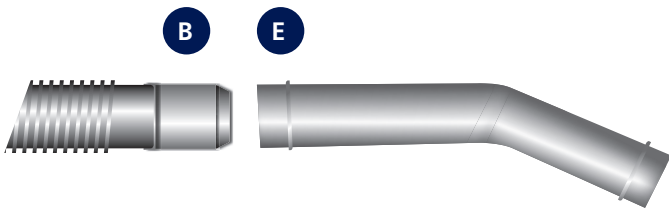
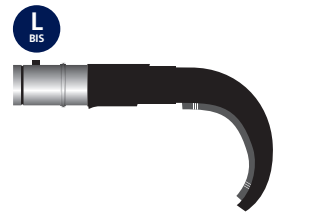

1.B INDUSTRIESAUGER (der Marke Nilfisk-Advance)

Wie kann ich das Industriesaugerzubehör mit den alten Produktmodellen (Nilfisk-Advance Produkten) verbinden?

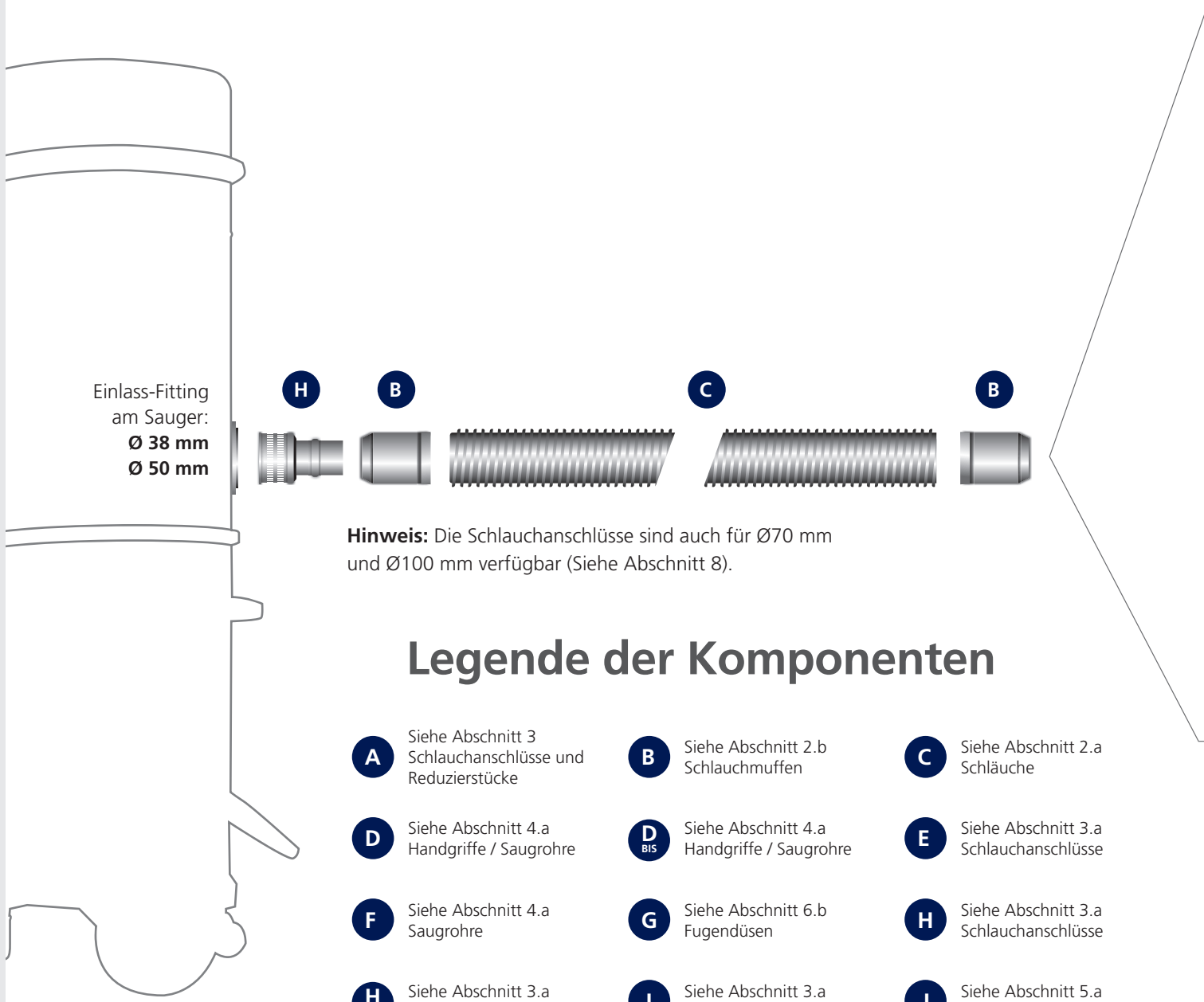

Hinweis: Die Schlauchanschlüsse sind auch für Ø70 mm und Ø100 mm verfügbar (Siehe Abschnitt 8).

Legende der Komponenten

- | | | |
|--|---|---|
| A Siehe Abschnitt 3 Schlauchanschlüsse und Reduzierstücke | B Siehe Abschnitt 2.b Schlauchmuffen | C Siehe Abschnitt 2.a Schläuche |
| D Siehe Abschnitt 4.a Handgriffe / Saugrohre | D BIS Siehe Abschnitt 4.a Handgriffe / Saugrohre | E Siehe Abschnitt 3.a Schlauchanschlüsse |
| F Siehe Abschnitt 4.a Saugrohre | G Siehe Abschnitt 6.b Fugendüsen | H Siehe Abschnitt 3.a Schlauchanschlüsse |
| H BIS Siehe Abschnitt 3.a Schlauchanschlüsse | I Siehe Abschnitt 3.a Schlauchanschlüsse | J Siehe Abschnitt 5.a Bodendüsen |
| L Siehe Abschnitt 5.b Bürstendüsen | L BIS Siehe Abschnitt 5.b Bürstendüsen | M Siehe Abschnitt 5.c Farbige Bodendüsen und Bürsten |
| N Siehe Abschnitt 6.a Gummiaufsätze | O Siehe Abschnitt 6.d Rundbürsten | O BIS Siehe Abschnitt 6.d Rundbürsten |

ANSCHLUSSVARIATIONEN
SCHLAUCHE UND SCHLAUCHMUFFEN
SCHLAUCHANSCHLÜSSE UND REDUZIERSTÜCKE
HANDGRIFFE, HANDROHRE UND VERLÄNGERUNGSRÖHRE
BODENDÜSEN UND BÜRSTENDÜSEN
AUFSTECCKWERKZEUGE
REINIGUNGSSETS
ZUBEHÖR FÜR NILFISK INDUSTRIESAUGER

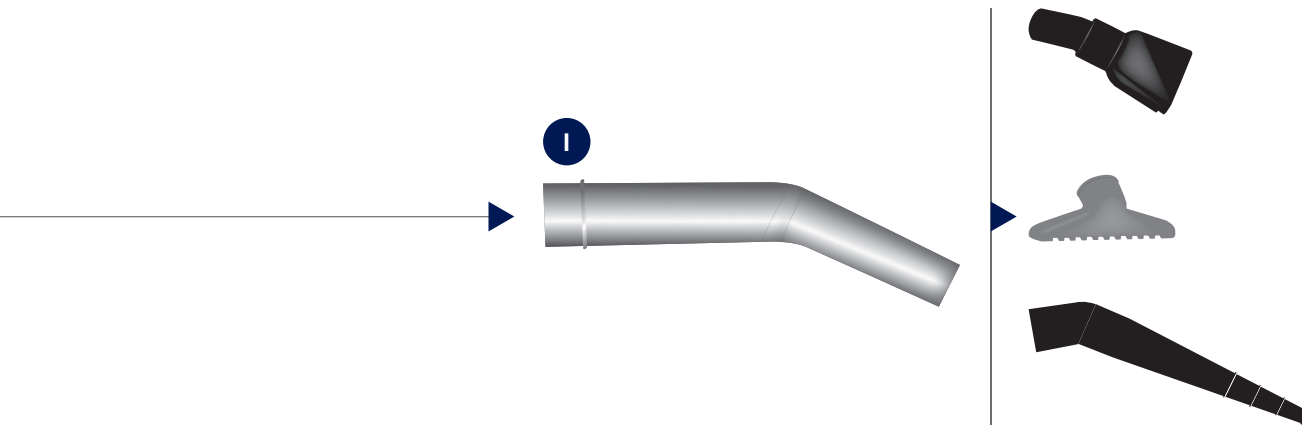



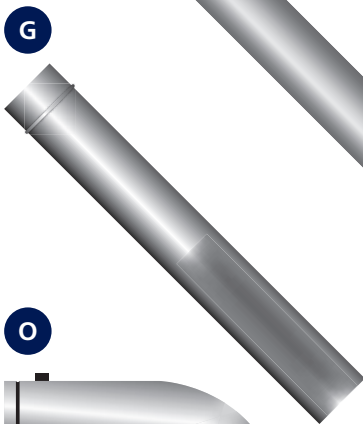
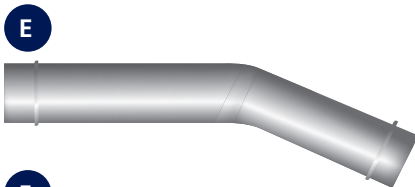



Hinweis: Zubehör für die Nilfisk Industriesauger finden Sie in Abschnitt 8.



Siehe Abschnitt 1.a
Nilfisk Industriesauger

SCHLÄUCHE UND SCHLAUCHMUFFEN

Diese Übersicht unterstützt Sie dabei, den passenden Schlauch für Ihre Anwendung zu finden.

MODELL	 MECHANISCHE INDUSTRIE	 LEBENSMITTEL	 CHEMIE UND PHARMAZIE	 BAUINDUSTRIE	 SCHWERINDUSTRIE	 ALLGEMEINE REINIGUNG
Flexibler Schlauch						•
Air-Schlauch (PVC-Schlauch)	•	•	•			•
Gummschlauch	•			•	•	
Polyurethan Schlauch	•	•	•	•	•	
Leitender Polyurethan Schlauch	•			•	•	
EVAFLEX Kunststoffschlauch leitend		•	•			•
Antistatischer, nicht toxischer Schlauch		•	•			
Stahlschlauch	•	•		•	•	
Silikonschlauch		•	•			
IVT1000 Kunststoffschlauch		•	•			•

2.A SCHLÄUCHE

FLEXIBLER SCHLAUCH	LÄNGE m	Ø mm	ÖL-BESTÄNDIG	ANTISTATISCH (*)	LEITEND (**)	TEMPERATUR- BESTÄNDIG	HOCH- FLEXIBEL	ZERTIFIZIERT	HINWEIS	ART-NR.	REF.
	3 m	40					•		Mit 2 Kunststoff-Muffen	Z7 22150	C
		50					•	Z7 22151			
	5 m	40					•			Z7 22360	
		50					•			Z7 22361	
	15 m	40					•			4072200469	
		50					•			4072200470	
	30 m Rolle	40					•			4072400231	
		50					•			4072400232	

Die flexiblen Schläuche eignen sich zur Durchleitung von Staub und nicht-abrasiven Substanzen. Sie sind aus leichtem, flexiblen Kunststoff, innen und außen gerippt.

(*) Antistatisch
() Leitend**

Die antistatischen Schläuche verfügen über einen Widerstandswert $<10^9$ Ohm und/oder einen integrierten Leiter.
Die leitenden Schläuche verfügen über einen Widerstandswert von $<10^4$ Ohm. Einige Ausführungen verfügen über einen integrierten Leiter.

2.A SCHLÄUCHE

Air-Schlauch (PVC-Schlauch)



LÄNGE m	Ø mm	ÖL-BESTÄNDIG	ANTISTATISCH (*)	LEITEND (**)	TEMPERATUR- BESTÄNDIG	HOCH- FLEXIBEL	ZERTIFIZIERT	HINWEIS	ART.-NR.	REF.
3 m	40					•		Mit 2 Kunststoff- Muffen	Z7 22049	C
	50					•			Z7 22062	
	70					•			Z7 22063	
5 m	40					•			Z7 22362	
	50					•			Z7 22363	
	70					•			Z7 22364	
10 m	40					•			4072200504	
	50					•			4072200505	
	70					•			4072200506	
15 m	40					•			4072200471	
	50					•			4072200472	
	70					•			4072200473	
50 m Rolle	40					•		4072400227		
	50					•		4072400228		
	70					•		4072400229		
30 m Rolle	100					•		4072400230		
Meterware	100					•	Ohne Muffen	Z7 24027		

Der Air-Schlauch eignet sich zur Durchleitung von Staub und nicht-abrasiven Substanzen. Er besteht aus leichtem, flexiblem Material, außen gerippt und glatt auf der Innenseite.

Gummischlauch



LÄNGE mm	Ø mm	ÖL-BESTÄNDIG	ANTISTATISCH (*)	LEITEND (**)	TEMPERATUR- BESTÄNDIG	HOCH- FLEXIBEL	ZERTIFIZIERT	HINWEIS	ART.-NR.	REF.
3 m	40	•	•			•		Mit Muffen	Z7 24005	C
	50	•	•			•			Z7 24003	
	70	•	•			•			Z7 24001	
5 m	40	•	•			•			Z7 24178	
	50	•	•			•			Z7 24179	
	70	•	•			•			Z7 24180	

Die Gummischläuche sind ölbeständig und eignen sich zur Durchleitung gemischter Materialien aus Öl, Staub und leitenden Substanzen. Die Schläuche sind grün und flexibel. Außen gerippt und innen glatt. Zur Erdung ist ein Metalldraht in den Schlauch eingearbeitet.

(*) **Antistatisch**
(**) **Leitend**

Die antistatischen Schläuche verfügen über einen Widerstandswert $<10^9$ Ohm und/oder einen integrierten Leiter.

Die leitenden Schläuche verfügen über einen Widerstandswert von $<10^4$ Ohm. Einige Ausführungen verfügen über einen integrierten Leiter.

2.A SCHLÄUCHE

POLYURETHAN SCHLAUCH



	LÄNGE m	Ø mm	ÖL-BESTÄNDIG	ANTISTATISCH (*)	LEITEND (**)	TEMPERATUR- BESTÄNDIG	HOCH- FLEXIBEL	ZERTIFIZIERT	HINWEIS	ART.-NR.	REF.			
	3 m	40	•	•					Mit 2 Polyurethan Muffen, leitend	Z7 22297	C			
		50	•	•						Z7 22298				
		70	•	•						Z7 22299				
	5 m	40	•	•								Z7 22365	C	
		50	•	•								Z7 22366		
		70	•	•								Z7 22367		
	15 m	40	•	•								4072200474		C
		50	•	•								4072200475		
		70	•	•								4072200476		
Meterware	100	•	•					Ohne Muffen	Z7 24113					

Die Polyurethanschläuche eignen sich zur Durchleitung abrasiver Substanzen und Flüssigkeiten. Sie sind aus transparentem Material, Innenseite glatt, Außenseite gerippt mit Stahlspirale. **Hinweis:** Schlauch so anschließen, dass der Richtungspfeil in Saugrichtung zeigt.

LEITFÄHIGER POLYURETHAN SCHLAUCH



	LÄNGE m	Ø mm	ÖL-BESTÄNDIG	ANTISTATISCH (*)	LEITEND (**)	TEMPERATUR- BESTÄNDIG	HOCH- FLEXIBEL	ZERTIFIZIERT	HINWEIS	ART.-NR.	REF.				
	3 m	40	•		•			•	Mit 2 Polyurethan-Muffen, leitend	Z7 22368	C				
		50	•		•			•		Z7 22369					
		70	•		•			•		Z7 22370					
	5 m	40	•		•			•				Z7 22371	C		
		50	•		•			•				Z7 22372			
		70	•		•			•				Z7 22373			
	10 m	40	•		•			•				Z7 22351		C	
		50	•		•			•				Z7 22352			
	15 m	40	•		•			•				4072200477			C
		50	•		•			•				4072200478			
		70	•		•			•				4072200479			
	Meterware	100	•		•			•		Ohne Muffen		4072400226			

Dieser leitende Polyurethanschlauch eignet sich zur Reinigung von abrasiven Substanzen, leitenden Substanzen und Flüssigkeiten. Die leitenden Anteile im Material färben das Wandmaterial des Schlauches schwarz. Der Schlauch ist hochflexibel außen gerippt und innen glatt.

(*) Antistatisch
(**) Leitend

Die antistatischen Schläuche verfügen über einen Widerstandswert $<10^9$ Ohm und/oder einen integrierten Leiter.

Die leitenden Schläuche verfügen über einen Widerstandswert von $<10^4$ Ohm. Einige Ausführungen verfügen über einen integrierten Leiter.

2.A SCHLÄUCHE

EVAFLEX KUNSTSTOFF- SCHLAUCH LEITEND	LÄNGE m	Ø mm	ÖL-BESTÄNDIG	ANTISTATISCH (*)	LEITEND (**)	TEMPERATUR- BESTÄNDIG	HOCH- FLEXIBEL	ZERTIFIZIERT	HINWEIS	ART.-NR.	REF.	
	3 m	38			•		•	•	Mit 2 Polyurethan-Muffen, leitend	Z7 22374	C	
		50			•		•	•		Z7 22375		
		38/40			•		•	•	Mit Muffen 38/40	4072200509		
	5 m	38				•		•	•	Mit 2 Polyurethan-Muffen, leitend		Z7 22376
		50				•		•	•			Z7 22377
		38/40				•		•	•	Mit Muffen 38/40		4072200510
	15 m	38				•		•	•	Mit 2 Polyurethan-Muffen, leitend		4072200480
		50				•		•	•			4072200481
	30 m Rolle	38				•		•	•			4072400233
50					•		•	•	4072400234			
<p>Der EVAFLEX Schlauch ist ein leitender Schlauch aus Polyethylen und Ethyl-Vinylacetat (EVA). Er eignet sich zur Durchleitung von Staub und nicht-abrasiven Materialien. Die leitenden Anteile im Material färben den Schlauch schwarz. Er ist hochflexibel, außen gerippt und innen glatt.</p>												

ANTISTATISCHER, NICHTTOXISCHER SCHLAUCH	LÄNGE m	Ø mm	ÖL-BESTÄNDIG	ANTISTATISCH (*)	LEITEND (**)	TEMPERATUR- BESTÄNDIG	HOCH- FLEXIBEL	ZERTIFIZIERT	HINWEIS	ART.-NR.	REF.
	Meterware	40		•				•	Keine Muffen erforderlich	Z7 24028	C
		50		•				•		Z7 24029	
		70		•				•		Z7 24030	
<p>Dieser antistatische, nichttoxische Schlauch besteht aus PVC mit einem transparentem Polyurethansubstrat und eignet sich zur Durchleitung abrasiver Substanzen und Granulat. Außen gerippt, innen glatt, mit Metallspirale.</p>											

(*) **Antistatisch**
(**) **Leitend**

Die antistatischen Schläuche verfügen über einen Widerstandswert $<10^9$ Ohm und/oder einen integrierten Leiter.

Die leitenden Schläuche verfügen über einen Widerstandswert von $<10^4$ Ohm. Einige Ausführungen verfügen über einen integrierten Leiter.

2.A SCHLÄUCHE

STAHLSCHLAUCH	LÄNGE m	Ø mm	ÖL-BESTÄNDIG	ANTISTATISCH (*)	LEITEND (**)	TEMPERATUR- BESTÄNDIG	HOCH- FLEXIBEL	ZERTIFIZIERT	HINWEIS	ART.-NR.	REF.
	3 m	40				•	•		Mit 50/40 Reduzierstücken und 40 innen/40 außen Schlauchanschluss Für Verlängerung, Art.-Nr. Z7 22386	Z7 22378	C
		50				•	•		Mit 70/50 Reduzierstück u und 50 innen / 50 aussen Schlauchanschluss. Für Verlängerung, Art.-Nr. Z7 22385	Z7 22379	
Meterware		40				•	•		Keine Muffen erforderlich, Schlauchklemmen aus Metall werden benötigt.	Z7 24031	
		50				•	•			Z7 24032	
		70				•	•			Z7 24033	
		100				•	•			Z7 24034	
<p>Der Stahlschlauch eignet sich zur Durchleitung weißglühender und hoch-abrasiver Substanzen. Er ist innen und außen gerippt. Die 3 m Ausführung mit metallischen Reduzierstücken sollte mit Verlängerungen verwendet werden, die über Kugelfederkupplungen verfügen. (Siehe Kapitel 4.b).</p>											

SILIKONSCHLAUCH	LÄNGE m	Ø mm	ÖL- BESTÄNDIG	ANTISTATISCH (*)	LEITEND (**)	TEMPERATUR- BESTÄNDIG	HOCH- FLEXIBEL	ZERTIFIZIERT	HINWEIS	ART.-NR.	REF.
	Meterware	40		•		•	•	•	Keine Muffen erforderlich.	Z7 24189	C
		50		•		•	•	•		4072400220	C
<p>Der Silikonschlauch eignet sich zur Durchleitung von Pulvern der Nahrungsmittel- und der Pharmaindustrie (FDA). Er ist weiß, temperaturbeständig (bis 200 °C) und kann daher auch zur Sterilisation in Autoklaven (bei 121 °C) eingesetzt werden. Er ist mit einem Metalldraht zur Erdung und einer rostfreien Stahlschleife ausgestattet. Innen und außen glatt.</p>											

KUNSTSTOFF- SCHLAUCH FÜR IVT1000	LÄNGE m	Ø mm	ÖL- BESTÄNDIG	ANTISTATISCH (*)	LEITEND (**)	TEMPERATUR- BESTÄNDIG	HOCH- FLEXIBEL	ZERTIFIZIERT	HINWEIS	ART.-NR.	REF.
	3 m	32					•		Mit 2 Kunststoffmuffen	80553100	C
<p>Dieser graue Kunststoffschlauch ist sehr flexibel und leicht. Er ist außen gerippt und innen glatt. Er eignet sich zur Durchleitung von Staub und nicht-abrasiven Substanzen. Dieser Schlauch wurde speziell für den Einsatz mit dem IVT1000 Sauger in Reinräumen entwickelt.</p>											

(*) Antistatisch
(**) Leitend

Die antistatischen Schläuche verfügen über einen Widerstandswert $<10^9$ Ohm und/oder einen integrierten Leiter.

Die leitenden Schläuche verfügen über einen Widerstandswert von $<10^4$ Ohm. Einige Ausführungen verfügen über einen integrierten Leiter.

2.A SCHLÄUCHE

ANTISTATISCHER KUNSTSTOFFSCHLAUCH FÜR IVT1000	LÄNGE m	Ø mm	ÖL- BESTÄNDIG	ANTISTATISCH (*)	LEITEND (**)	TEMPERATUR- BESTÄNDIG	HOCH- FLEXIBEL	ZERTIFIZIERT	HINWEIS	ART.-NR.	REF.
	3 m	32		•			•	•	Mit 2 Kunst- stoffmuffen	80552900	C
Dieser schwarze Kunststoffschlauch ist sehr flexibel und leicht. Er ist antistatisch, außen gerippt und innen glatt. Er eignet sich zur Durchleitung von Staub und nicht-abrasiven Substanzen. Dieser Schlauch wurde speziell für den Einsatz mit dem IVT1000 Sauger in Reinräumen entwickelt.											

SILIKONSCHLAUCH FÜR IVT1000	LÄNGE m	Ø mm	ÖL- BESTÄNDIG	ANTISTATISCH (*)	LEITEND (**)	TEMPERATUR- BESTÄNDIG	HOCH- FLEXIBEL	ZERTIFIZIERT	HINWEIS	ART.-NR.	REF.
	3 m	32				•	•	•	FDA zugelassen. Mit 2 Silikonmuffen	80551900	C
Dieser weiße Silikon Schlauch ist hochflexibel, sehr leicht und innen und außen glatt. Er eignet sich hervorragend zur Durchleitung von pharmazeutischen Pulvern und Mixturen, da er in einer Autoklave (bei 121° C) sterilisierbar ist. Dieser Schlauch wurde speziell für den Einsatz mit dem IVT1000 Sauger in Reinräumen entwickelt.											

SCHLAUCHKLAMMERN AUS METALL	Ø mm	EDELSTAHL	HINWEIS							ART.-NR.
	40-60	•	Zum Einsatz mit Antistatik-Schlauch, nichttoxischem Schlauch, Stahlschlauch (Meterware) und Silikon Schlauch							Z8 40040
	100	•	Zum Einsatz mit dem Antistatik-Schlauch, nichttoxischem Schlauch und Stahlschlauch (Meterware)							Z8 40044

ANTISTATISCHE SCHLÄUCHE FÜR HOCHLEISTUNGSINDUSTRIESAUGER	LÄNGE m	Ø mm	ÖL-BESTÄNDIG	ANTISTATISCH (*)	LEITEND (**)	TEMPERATUR- BESTÄNDIG	HOCH- FLEXIBEL	ZERTIFIZIERT	HINWEIS	ART.-NR.	REF.
	5 m	50		•						ZA7240005	
		70		•						ZA7240015	
		100		•						ZA7240011	
	10 m	50		•						ZA7240003	
		70		•						ZA7240018	
		100		•						ZA7240042	

(*) Antistatisch
(**) Leitend

Die antistatischen Schläuche verfügen über einen Widerstandswert <math><10^9</math> Ohm und/oder einen integrierten Leiter.

Die leitenden Schläuche verfügen über einen Widerstandswert von <math><10^4</math> Ohm. Einige Ausführungen verfügen über einen integrierten Leiter.

2.B SCHLAUCHMUFFEN

PVC MUFFE	Ø mm	PVC	GUMMI	POLYURETHAN	PTFE	LEITEND (**)	HINWEIS	ART.-NR.	REF.
	40	•					Verwendbar für FLEX Schläuche	Z7 23022	B
	50	•						Z7 23023	
Muffe aus Hart-PVC für flexible Schlauchstücke. FLEX Schläuche.									

GUMMI-ZWISCHENSTÜCK	Ø mm	PVC	GUMMI	POLYURETHAN	PTFE	LEITEND (**)	HINWEIS	ART.-NR.	REF.
	40		•				Zur Verwendung mit Air-Schlauch	Z7 20001	B
	50		•					Z7 20002	
	70		•					Z7 20003	
Mit dem Zwischenstück aus schwarzem Gummi können Air-Schlauchstücke miteinander verbunden werden.									

POLYURETHAN-MUFFE	Ø mm	PVC	GUMMI	POLYURETHAN	PTFE	LEITEND (**)	HINWEIS	ART.-NR.	REF.
	40			•		•	Verwendung mit Polyurethanschlauch und Polyurethanschlauch, leitend	40000212	B
	50			•		•		40000219	
	70			•		•		Z7 20310	
Die schwarze Polyurethanmuffe ist leitend. Es wurde speziell für den Einsatz mit dem Polyurethanschlauch und dem leitenden Polyurethanschlauch entwickelt.									

(**) Leitend

Die leitenden Schläuche verfügen über einen Widerstandswert von $<10^4$ Ohm. Einige Ausführungen verfügen über einen integrierten Leiter.

SCHLÄUCHE UND SCHLAUCHMUFFEN

2.B SCHLAUCHMUFFEN

POLYURETHAN-MUFFE	Ø mm	PVC	GUMMI	POLYURETHAN	PTFE	LEITEND (**)	HINWEIS	ART.-NR.	REF.
	38			•		•	Verwendung mit EVAFLEX Schlauch	Z7 20324	B
	38/40			•		•		4072000343	
	50			•		•		Z7 20325	
Die schwarze Polyurethanmuffe ist leitend. Zur Verbindung von EVAFLEX Schlauchstücken vorgesehen.									

FLEXIBLES ZWISCHENSTÜCK	Ø mm	PVC	GUMMI	POLYURETHAN	PTFE	LEITEND (**)	HINWEIS	ART.-NR.	REF.
	40				•		Hochtemperaturbeständig Verwendung mit Schnellan- schlussverlängerungen mit Kugelfedern	Z7 20327	B
	50				•			Z7 20326	
Das weiße PTFE Zwischenstück ist temperaturbeständig. Zur Reinigung von Öfen mit isolierten Saugrohren (siehe Abschnitt 4b) verwenden.									

(**) Leitend

Die leitenden Schläuche verfügen über einen Widerstandswert von $<10^4$ Ohm. Einige Ausführungen verfügen über einen integrierten Leiter.

SCHLAUCHANSCHLÜSSE UND REDUZIERUNGEN

Nilfisk bietet Ihnen eine große Auswahl an Schlauchanschlüssen, Reduzierstücken und Verteilern. Abhängig von den unterschiedlichsten Anforderungen finden Sie hier die Passenden für Ihre Reinigungsanforderung.

Durch die Schlauchverbinder lassen sich mehrere Schläuche schnell und sicher zusammenstecken. Auch können so Nilfisk Saugschläuche an Nilfisk Staubsauger angeschlossen werden.

Typische Anwendungsbeispiele finden Sie am Ende dieses Kapitels.



3.A SCHLAUCHANSCHLÜSSE

SCHLAUCHANSCHLUSS	BESCHREIBUNG	Ø mm	EDELSTAHL	VERZINKT	VERCHROMT	HINWEIS	ART.-NR.	REF.
	Schlauchanschluss	40		•		1 Innenflansch 1 Außenflansch für den Anschluss an einen Industriesauger	Z7 21005	A
		50		•			Z7 21003	
		70		•			Z7 21001	
		100		•			7 21040	
		40	•				Z7 22229	
		50	•				Z7 22230	
		70	•				Z7 22231	
		100	•				Z7 22232	
Mit dem Schlauchanschluss können die Schläuche an jedem Industriesauger mit einem Schnellanschluss angeschlossen werden.								

SCHLAUCHANSCHLUSS MIT DURCHFLUSS-REGULIERUNG	BESCHREIBUNG	Ø mm	EDELSTAHL	VERZINKT	VERCHROMT	HINWEIS	ART.-NR.	REF.
	Schlauchanschluss mit Durchflussregulierung	50		•		1 Innenflansch 1 Außenflansch für den Anschluss an einen Industriesauger	Z7 22058	A
		70		•			Z7 22113	
		100		•			Z7 22144	
		50	•				Z7 22221	
		70	•				Z7 22222	
		100	•				Z7 22206	
Der Schlauchanschluss mit Durchflussregulierung dient zum Anschluss der Schläuche an Industriesauger Sauger und ermöglicht die manuelle Regelung des Saugvakuums (Nebenluftventil).								

ANSCHLUSSVARIATIONEN
SCHLAUCHE UND SCHLAUCHMUFFEN
SCHLAUCHANSCHLÜSSE UND REDUZIERUNGEN
HANDGRIFFE, HANDROHRE UND VERLÄNGERUNGSRÖHRE
BODENDÜSEN UND BÜRSTENDÜSEN
AUFSATZE UND AUFSTECKWERKZEUGE
REINIGUNGSSETS
ZUBEHÖR FÜR NILFISK INDUSTRIESAUGER

3.A SCHLAUCHANSCHLÜSSE

ADAPTER / REDUZIERUNGEN	BESCHREIBUNG	Ø mm	EDELSTAHL	VERZINKT	VERCHROMT	HINWEIS	ART.-NR.	REF.	
	Bajonett- anschluss	38-40		•	•	Zum Anschluss eines Nilfisk Schlauches an ein Nilfisk Industriesauger.	Z7 22380	H	
		50-40		•	•		Z7 22381		
		50-50		•	•		Z7 22382		
	Adapter Bajonett- anschluss, einfach	38-40			•		1 Außenflansch. Für Bajonettanschluss, Art.Nr. 22329900	Z7 22355	H bis
		50-40			•		1 Außenflansch. Für Bajonettanschluss, Art.Nr. 22344200	Z7 22356	
		50-50			•			Z7 22357	
	Bajonett- anschluss	38				•	Nur für Nilfisk-Advance Sauger	22329900	
		50				•		22344200	
	Mit den Adaptern für die Bajonettanschlüsse können Nilfisk Schläuche an Nilfisk-Advance Sauger angeschlossen werden.								

SCHLAUCHVERBINDER	BESCHREIBUNG	Ø mm	EDELSTAHL	VERZINKT	VERCHROMT	HINWEIS	ART.-NR.	REF.
	Schlauch- verbinder	40		•		2 Außenflansche	Z7 21004	P
		50		•			Z7 21002	
		70		•			Z7 21000	
		100		•			Z7 21041	
		40	•				Z7 22240	
		50	•				Z7 22241	
		70	•				Z7 22242	
		Verbindungsstück zum Anschluss an einen Schlauch oder Sauger oder zur Verbindung von einem Schlauch mit einem Gummi- oder Kunststoffaufsatz an einen Schlauch oder Sauger. Der Durchmesser auf beiden Seiten ist gleich.						

SCHLAUCHKUPPLUNG	BESCHREIBUNG	Ø mm	EDELSTAHL	VERZINKT	VERCHROMT	HINWEIS	ART.-NR.	REF.
	Schlauch- kupplung	40		•		Schnellanschluss 1 Schnellanschluss, 1 Außenflansch	Z7 22186	P
		50		•			Z7 22187	
		70		•			Z7 22188	
Schlauchkupplung zum schnellen und einfachen Anschluss von Schläuchen und/oder Gummiaufsätzen. Die Schlauchkupplung muss immer zusammen mit einem Anslusstück oder einem Reduzierstück verwendet werden. Unterschiedliche Durchmesser sind möglich.								

3.A SCHLAUCHANSCHLÜSSE

GEBOGENES HANDROHR	BESCHREIBUNG	Ø mm	EDELSTAHL	VERZINKT	VERCHROMT	HINWEIS	ART.-NR.	REF.
	Gebogenes Handrohr	40		•		2 Außenflansche	Z7 21013	E
		50		•		2 Außenflansche. Zum Anschluss von Nilfisk-Advance Aufsätzen.	Z7 21012	
		70		•		2 Außenflansche	Z7 21032	
		40	•				Z7 21033	
		50	•			2 Außenflansche. Zum Anschluss von Nilfisk-Advance Aufsätzen.	Z7 21034	
Handrohr reduziert	Handrohr reduziert	50-70		•		2 Außenflansche	Z7 22153	I
		50-40		•			Z7 22015	
	Handrohr reduziert	40-38		•		1 Außenflansch. Zum Anschluss von Nilfisk-Advance Aufsätzen.	Z7 22358	
		40-38	•				Z7 22359	
Handrohr zum Anschluss von Gummi- oder Kunststoffaufsätzen. Zur Reinigung schwer zugänglicher Stellen.								

ROHRVERBINDER	BESCHREIBUNG	Ø mm	EDELSTAHL	VERZINKT	VERCHROMT	HINWEIS	ART.-NR.	REF.
	Rohrverbinder	50		•		1 Innenflansch, 1 Schnellanschluss mit Kugelfeder, 1 Außenflansch. Verbindungsstück für Saugrohre mit Schnellanschluss und farbigen Bodendüsen und Bürsten (50 mm Durchmesser)	4072200388	Q
		40-38		•		1 Schnellanschluss mit Kugelfedern. Verbindungsstück für Saugrohre mit Schnellanschluss und Rundbürsten (38 mm Durchmesser)	4072200389	
	Rohrverbinder reduziert	50-40		•		1 Innenflansch, 1 Schnellanschluss mit Kugelfeder, 1 Außenflansch. Verbindungsstück für Saugrohre mit Schnellanschluss und farbigen Bodendüsen und Bürsten (50 mm Durchmesser)	4072200387	
		40-38		•		Zum Anschluss von Nilfisk-Advance Aufsätzen.	4072200390	
Rohrverbinder zum Anschluss von Saugrohren mit Schnellanschluss an Aufsätze. Speziell zur Verwendung mit Reduzierstück (Art.Nr. 4072200390) und 40 mm Bogenverbinder zum Anschluss von 38 mm Nilfisk-Advance Aufsätzen.								

3.B REDUZIERSTÜCKE

REDUZIERSTÜCK	BESCHREIBUNG	Ø mm	EDELSTAHL	VERZINKT	VERCHROMT	HINWEIS	ART.-NR.	REF.
	Reduzierstück	40-32	•			1 Innenflansch 1 Außenflansch	Z7 22347	A
		50-32		•			Z7 22313	
		50-40		•			Z7 22000	
		50-32	•				Z7 22346	
		50-40	•				Z7 22223	
		70-40		•			Z7 22002	
		70-50		•			Z7 22001	
		70-40	•				Z7 22224	
		70-50	•				Z7 22225	
		100-50		•			Z7 22126	
		100-70		•			Z7 22125	
		100-50	•				Z7 22226	
		100-70	•				Z7 22227	
Reduzierstück zum Anschluss eines Saugers mit Schnellanschluss an einem Schlauch mit geringerem Durchmesser.								

REDUZIERSTÜCK MIT DURCHFLUSSREGULIERUNG	BESCHREIBUNG	Ø mm	EDELSTAHL	VERZINKT	VERCHROMT	HINWEIS	ART.-NR.	REF.
	Reduzierstück mit Durch- flussregulierung	50-40		•		1 Innenflansch 1 Außenflansch	Z7 22112	A
		50-40	•				Z7 22234	
		70-40		•			Z7 22164	
		70-50		•			Z7 22162	
		70-40	•				Z7 22235	
		70-50	•				Z7 22236	
		100-50		•			Z7 22165	
		100-70		•			Z7 22163	
Reduzierstück mit Durchflussregulierung zum Anschluss eines Schlauches mit geringerem Durchmesser als der Anschluss am Sauger. Ermöglicht die manuelle Regulierung der Saugkraft (Nebenluftventil).								

3.C Y-STÜCKE UND 3ER Y-STÜCKE

Y-STÜCK	BESCHREIBUNG	Ø mm	EDELSTAHL	VERZINKT	VERCHROMT	HINWEIS	ART.-NR.	REF.
	Y-Stück	40-40-40		•		Innenflansch	Z7 22061	A
		50-50-50		•			Z7 22059	
		70-70-70		•			Z7 22110	
		100-100-100		•			Z7 22135	
		40-40-40	•				Z7 22145	
		50-50-50	•				Z7 22146	
		70-70-70	•				Z7 22282	
		100-100-100	•				Z7 22157	
<p>Y-Stück zum Anschluss von 2 Schläuchen an einen Sauger oder an einen Schlauch. Mit dem Y-Stück kann mit einem Sauger an zwei Orten gleichzeitig gearbeitet werden.</p>								

Y-REDUZIERSTÜCK	BESCHREIBUNG	Ø mm	EDELSTAHL	VERZINKT	VERCHROMT	HINWEIS	ART.-NR.	REF.
	Y-Reduzierstück	40-32-32		•		Innenflansch	Z7 22253	A
		50-32-32		•			Z7 22254	
		50-40-40		•			Z7 22060	
		50-40-40	•				Z7 22261	
		70-32-32		•			Z7 22252	
		70-40-40		•			Z7 22111	
		70-50-50		•			Z7 22064	
		70-40-40	•				Z7 22262	
		70-50-50	•				Z7 22263	
		100-50-50		•			Z7 22128	
		100-70-70		•			Z7 22127	
		100-70-70	•				Z7 22307	
<p>Y-Reduzierstück zum Anschluss von zwei Schläuchen an einen Sauger oder Schlauch mit größerer Anschlussöffnung.</p>								

Y-REDUZIERSTÜCK MIT DURCHFLUSS- REGULIERUNG	BESCHREIBUNG	Ø mm	EDELSTAHL	VERZINKT	VERCHROMT	HINWEIS	ART.-NR.	REF.
	Y-Reduzierstück mit Durchflussre- gulierung	40-40-40		•		Innenflansch	Z7 22114	A
		50-50-50		•			Z7 22056	
		50-50-50	•				Z7 22250	
<p>Y-Reduzierstück mit Durchflussregulierung zum Anschluss von zwei Schläuchen. Ermöglicht die manuelle Regulierung des Saugvakuums individuell pro Anschluss (Nebenluftventil).</p>								

3.C Y-STÜCKE UND 3ER Y-STÜCKE

Y-REDUZIERSTÜCK MIT SEPARATER DURCHFLUSS- REGULIERUNG	BESCHREIBUNG	Ø mm	EDELSTAHL	VERZINKT	VERCHROMT	HINWEIS	ART.-NR.	REF.
	Y-Reduzierstück mit separater Durchfluss- regulierung	50-40-40		•		1 Innenflansch	Z7 22057	A
		70-50-50		•			Z7 22065	
		70-50-50	•				Z7 22249	
		100-50-50		•			Z7 22130	
		100-70-70		•			Z7 22129	
Y-Reduzierstück mit separater Durchflussregulierung zum Anschluss von zwei Schläuchen an einen Sauger oder Schlauch mit manueller Regulierung des Saugvakuums für jedes Gerät einzeln (Nebenluftventil).								

3er Y-Stück	BESCHREIBUNG	Ø mm	EDELSTAHL	VERZINKT	VERCHROMT	HINWEIS	ART.-NR.	REF.
	3er Y-Stück	50-50-50		•		1 Innenflansch	Z7 22179	A
	3er Y-Stück zum Anschluss von drei Schläuchen an einen Sauger oder Schlauch. Ermöglicht die gleichzeitige Reinigung an drei Orten mit einem Sauger.							

3ER Y-REDUZIERSTÜCK	BESCHREIBUNG	Ø mm	EDELSTAHL	VERZINKT	VERCHROMT	HINWEIS	ART.-NR.	REF.
	3er Y- Reduzierstück	50-40-40-40		•		1 Innenflansch	Z7 22260	A
		70-50-50-50		•			Z7 22259	
		100-50-50-50		•			ZS07IS22105	
3er Y- Reduzierstück zum Anschluss von drei Schläuchen an einen Sauger oder einen Schlauch mit großem Durchmesser als die angeschlossenen Schläuche.								

Y-REDUZIERSTÜCK MIT DURCHFLUSS- REGULATOR	DESCRIPTION	Ø mm	STAINLESS STEEL	ZINC-PLATED	CHROMED	NOTES	CODE	REF.
	3er Y-Reduzierstück mit Durchflussregulator	50-50-50-50		•		1 Innenflansch	Z7 22179	A
	3er Y-Reduzierstück mit Durchflussregulierung zum Anschluss von drei Schläuchen mit manueller Regulierung des Saugvakuums (Nebenluftventil).							

3.D BEISPIELE: SCHLAUCHVERBINDER UND REDUZIERUNGEN

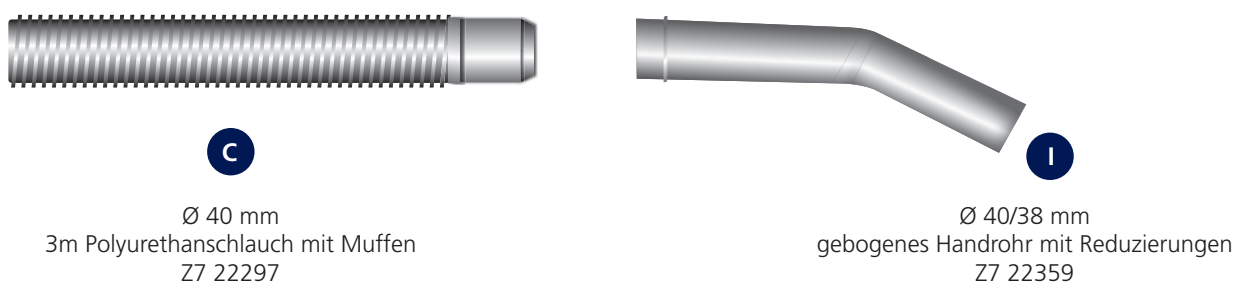
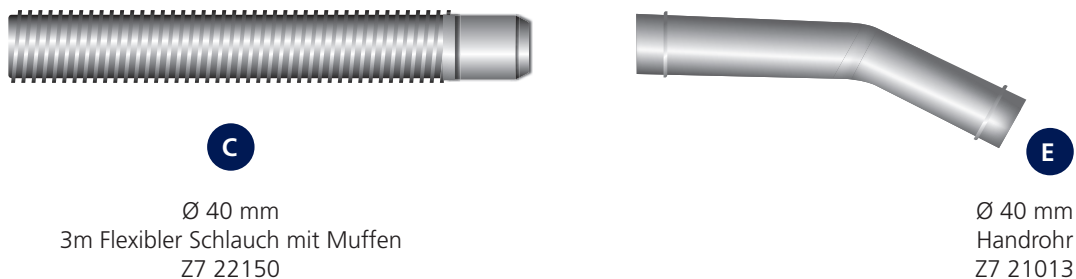
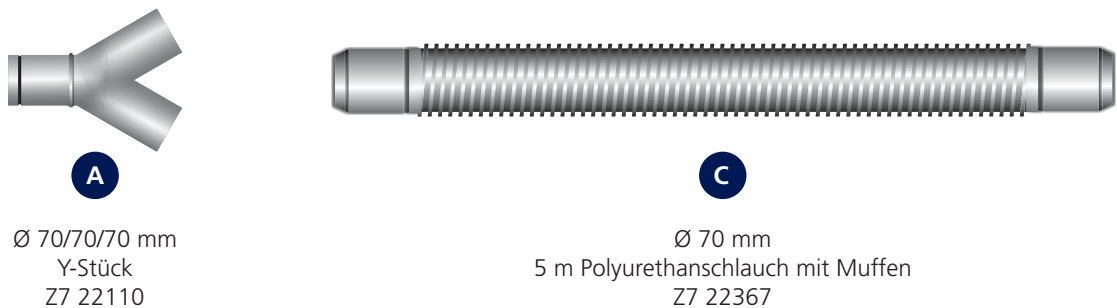
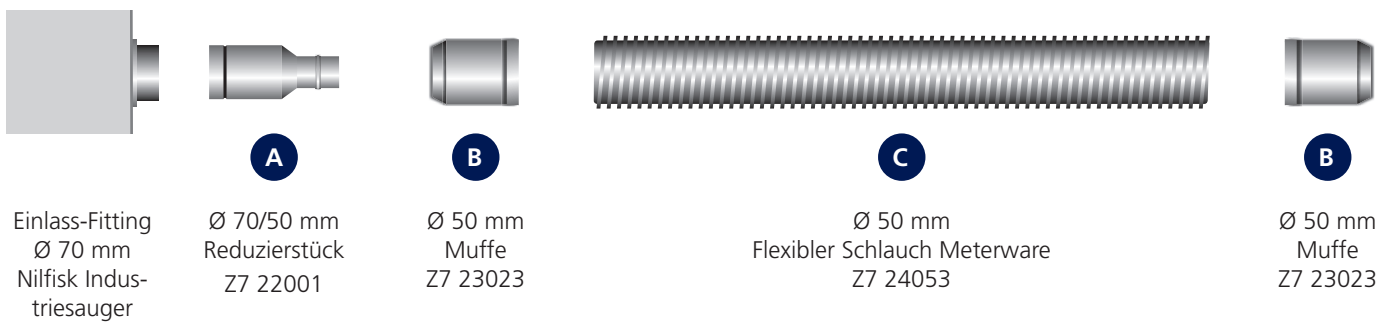
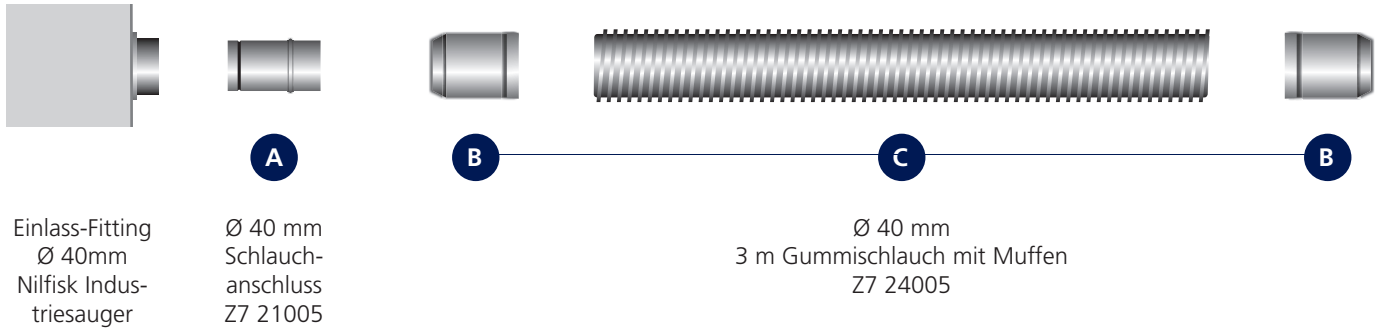

3.D BEISPIELE: SCHLAUCHANSCHLÜSSE UND REDUZIERSTÜCKE

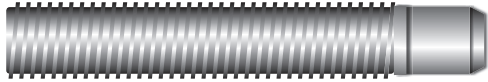

C

Ø 50 mm
3 m Air-Schlauch mit Muffen
Z7 22062



P

Ø 50 mm
Verbinder
Z7 21002

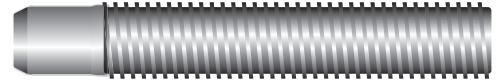

C

Ø 50 mm
3 m Air-Schlauch mit Muffen
Z7 22062

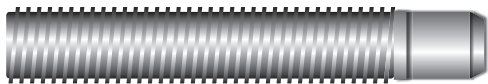

C

Ø 50 mm
3 m Air-Schlauch mit Muffen
Z7 22062



A

Ø 50 mm
Verbinder
Z7 21003



P

Ø 50 mm
Schnellkupplung
Z7 22187

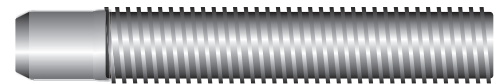

C

Ø 50 mm
3 m Air-Schlauch mit Muffen
Z7 22062



Ø 50 mm
Nilfisk-Advance
Einlassfitting

Ø 38 mm
Nilfisk-Advance
Einlassfitting

Ø 50 mm
Nilfisk-Advance
Einlassfitting

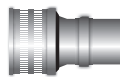

H

Ø 50/40 mm
Adapter Bajonettanschluss komplett
Z7 22381

Ø 38/40 mm
Adapter Bajonettanschluss komplett
Z7 22380

Ø 50/50 mm
Adapter Bajonettanschluss komplett
Z7 22382

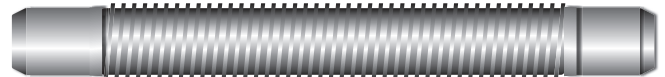

C

Ø 40 mm
3 m Polyurethanschlauch leitend mit Muffen
Z7 22368

Ø 38 mm
3 m EVAFLEX Schlauch mit Muffen
Z7 22374

Ø 50 mm
3 m Gummischlauch mit Muffen
Z7 24003



Ø 38 mm
Nilfisk
Einlassfitting



H
BIS

Ø 38 mm
Bajonettanschluss
22329900



H
BIS

Ø 38/40 mm
Adapter
Bajonettanschluss
einfach
Z7 22355

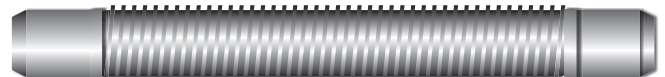

C

Ø 40 mm
3 m Air-Schlauch mit Muffen
Z7 22362

HANDGRIFFE, HANDROHRE UND VERLÄNGERUNGSRÖHRE

Werden große Bodenflächen mit einer Bodendüse gereinigt, dann sollten Handgriffe verwendet werden.

Durch die Schnellkupplung können die Handgriffe und Handrohre schnell und einfach an der passenden Bodendüse befestigt werden.

Durch die Verlängerungsröhre können auch schwer zugängliche und weit entfernte Bereiche einfach und sicher gereinigt werden.

Die unterschiedlichsten Erweiterungsmöglichkeiten stehen zur Verfügung. So können beispielsweise zur Ofenreinigung spezielle Saugrohre mit PTFE Ummantelung verwendet werden. Spezielle Bogendüsen sind für die Reinigung von Rohleitung geeignet.

Am Ende dieses Kapitels finden Sie einige Beispiele zu den Anschlussmöglichkeiten der Handgriffe und Bodendüsen, sowie darüber wie Werkzeuge und Zubehör miteinander verbunden werden können.



4.A SAUGROHRE

GEBOGENES SAUGROHR	BESCHREIBUNG	Ø mm	LÄNGE mm	ALUMINIUM	EDELSTAHL	VERCHROMT	HINWEIS	ART.-NR.	REF.
	Saugrohr	40	120			•	1 Schnellanschluss	Z7 22121	F
		50	120			•		Z7 22122	
		40	120	•				Z7 22026	
		50	120	•				Z7 22025	
		70	120	•				Z7 22091	
		40	120			•		40000215	
		50	120			•		40000222	
Das Saugrohr ist ein wichtiges Zubehörteil für die Bodenreinigung. Es wird zwischen dem Handrohr und der Bodendüse eingesetzt. Es ist mit einem Schnellanschluss ausgestattet und in verschiedenen Materialien und Durchmessern verfügbar.									

(*) Antistatisch
(**) Leitend

Die antistatischen Schläuche verfügen über einen Widerstandswert $<10^9$ Ohm und/oder einen integrierten Leiter.
Die leitenden Schläuche verfügen über einen Widerstandswert von $<10^4$ Ohm. Einige Ausführungen verfügen über einen integrierten Leiter.

4.B VERLÄNGERUNGSRÖHRE

VERLÄNGERUNGSRÖHRE MIT SCHNELLKUPPLUNG	BESCHREIBUNG	Ø mm	LÄNGE mm	ALUMINIUM	EDELSTAHL	VERCHROMT	HINWEIS	ART.-NR.	REF.
	Saugrohr mit Schnellkupplung	40	1000	•			1 Schnellanschluss, 1 Innenflansch	Z7 22008	D
		40	2000	•				Z7 22007	
		40	3000	•				Z7 22006	
		50	1000	•				Z7 22005	
		50	2000	•				Z7 22004	
		50	3000	•				Z7 22003	
<p>Die Aluminium-Saugrohre mit Schnellkupplungen sind in drei verschiedenen Längen verfügbar und nehmen die Aufsätze auf (evtl. muss die Kugelfeder entfernt werden), um hochgelegene Bereiche und Wände zu reinigen. Mit dem Innenflansch können die Saugrohre leicht miteinander verbunden werden.</p>									

VERLÄNGERUNGSRÖHRE MIT SCHNELLKUPPLUNG	BESCHREIBUNG	Ø mm	LÄNGE mm	ALUMINIUM	EDELSTAHL	VERCHROMT	HINWEIS	ART.-NR.	REF.
	Saugrohr mit Schnellanschluss	40	1000	•			1 Schnellanschluss mit Kugelfederanschluss	Z7 22386	D bis
		50	1000	•				Z7 22385	
	Ersatzfeder	40-50			•		Für Schnellanschluss	Z7 20328	-
<p>Die Aluminiumsaugrohre mit Schnellanschluss und Kugelfeder sind 1 m lange Rohre und können durch die Verbindung mit Loch und Kugelfeder leicht miteinander verbunden werden. Neben der Reinigung hochgelegener Bereiche (z.B. mit farbigen Bürsten und einem 50 mm Verbindungsstück, Art.Nr. 4072200388, oder einem 50/40 mm Verbindungsstück, Art.Nr. 4072200387) in Verbindung mit PTFE Zwischenstücken (siehe Abschnitt 2.b) und den Bodendüsen mit Silikonlippe (siehe Abschnitt 5.a), können diese Saugrohre auch zur Reinigung von Öfen eingesetzt werden (siehe Abschnitt 7, Ofenreinigungsset).</p>									

SAUGROHRE FÜR IVT 1000	BESCHREIBUNG	Ø mm	LÄNGE mm	ALUMINIUM	EDELSTAHL	VERCHROMT	HINWEIS	ART.-NR.	REF.
	Saugrohr/Griff	32	1000		•		Set bestehend aus zwei Saugrohren aus Edelstahl (AISI316)	11112500	F
	Zwischenrohr	32	250		•		Zwischenrohr aus Edelstahl (AISI316)	11882505	
<p>Saugrohr aus rostfreiem Stahl mit 32 mm Durchmesser nur zur Verwendung mit dem Sauger IVT1000. Die beiden verfügbaren Saugrohre sind einfach zu verbinden (konische Steckverbindung) und bilden zusammengesteckt einen Griff. Das 250 mm lange Rohr (32 mm Durchmesser) kann auch für den IVT 1000 verwendet werden. Zur Verbindung des Schlauches mit Aufsätzen. Material: Edelstahl.</p>									

(*) Antistatisch
(**) Leitend

Die antistatischen Schläuche verfügen über einen Widerstandswert $<10^9$ Ohm und/oder einen integrierten Leiter.

Die leitenden Schläuche verfügen über einen Widerstandswert von $<10^4$ Ohm. Einige Ausführungen verfügen über einen integrierten Leiter.

4.C BEISPIELE: HANDGRIFFE, HANDROHRE UND VERLÄNGERUNGSRÖHRE

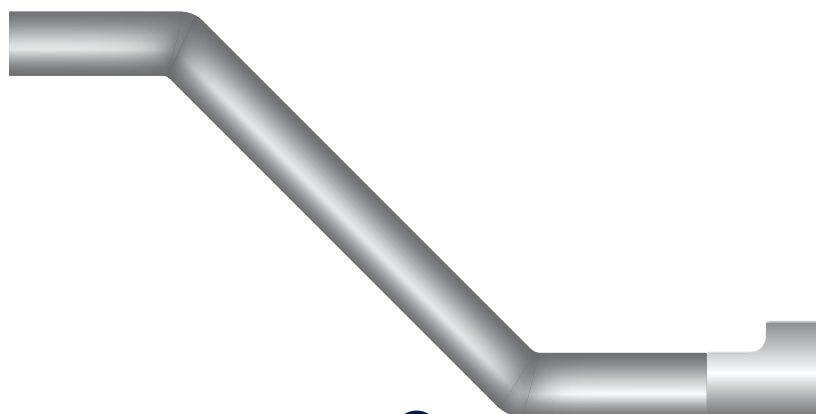
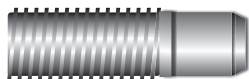

C

Ø 40 mm
3 m Flexschlauch
mit Muffen
Z7 22150

F

Ø 40 mm
gebogenes Saugrohr
mit Schnellkupplung
Z7 22121

J

Ø 40 mm
Bodendüse mit
Rollen für Staub und
Flüssigkeiten (400 mm)
Z7 22030

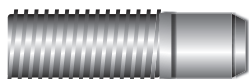

C

Ø 50 mm
3 m Air-Schlauch
mit Muffen
Z7 22062

D

Ø 50 mm
Saugrohr mit Schnellkupplung (3 m)
Z7 22003

L
BIS

Ø 50 mm
Bürste
(400 mm)
Z7 22198

C

Ø 40 mm
3 m Air-Schlauch mit
Muffen
Z7 22049

D

Ø 40 mm
Saugrohr mit Schnellkupplung (3 m)
Z7 22006

L
BIS

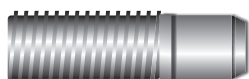

C

Ø 38 mm
3 m EVA-FLEX Schlauch
leitfähig mit Muffen
Z7 22374

D
BIS

Ø 40 mm
Saugrohr mit Schnellverschluss und Kugelfedern
Z7 22386

D
BIS

L
BIS

Ø 40 mm
Bürste
(300 mm)
Z7 22194

(*) Antistatisch
() Leitend**

Die antistatischen Schläuche verfügen über einen Widerstandswert $<10^9$ Ohm und/oder einen integrierten Leiter.

Die leitenden Schläuche verfügen über einen Widerstandswert von $<10^4$ Ohm. Einige Ausführungen verfügen über einen integrierten Leiter.

4.C BEISPIELE: HANDGRIFFE, HANDROHRE UND VERLÄNGERUNGSRÖHRE

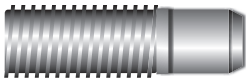

C

Ø 40 mm
3 m Air-Schlauch
mit Schlauchmuffe
Z7 22049

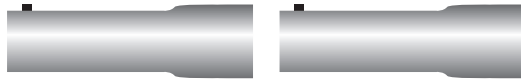
D
BIS

Ø 40 mm
Saugrohr mit Schnellanschluss und Kugelfeder
Z7 22386

D
BIS

Q

Ø 50/40 mm
Rohrverbinder
reduziert
4072200387

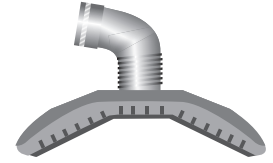

M

Ø 50 mm
Bogenbürste
für Rohre (300 mm)
22432600

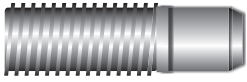

C

Ø 50 mm
3 m Polyurethanschlauch
mit Schlauchmuffen
Z7 22298

D
BIS

Ø 50 mm
Saugrohr mit Schnellanschluss und Kugelfeder
Z7 22385

D
BIS

Q

Ø 50 mm
Rohrverbinder mit
Reduzierung
4072200388

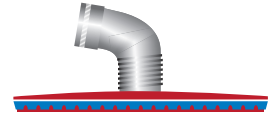

M

Ø 50 mm
Bürste für glatte
Oberflächen
(300 mm)
22432905

(*) **Antistatisch**
(**) **Leitend**

Die antistatischen Schläuche verfügen über einen Widerstandswert $<10^9$ Ohm und/oder einen integrierten Leiter.

Die leitenden Schläuche verfügen über einen Widerstandswert von $<10^4$ Ohm. Einige Ausführungen verfügen über einen integrierten Leiter.

BODENDÜSEN UND BÜRSTENDÜSEN

Bodendüsen werden hauptsächlich dafür verwendet, um Feststoffe und / oder Flüssigkeiten von glatten Oberflächen aufzunehmen.

Neben den Bodendüsen kommen auch Bürsten, beziehungsweise Bürstendüsen zum Einsatz, um glatte Oberflächen, Wände oder auch Rohre sicher und effizient zu reinigen.

Die Bürstendüsen verfügen über Borsten, während die Bodendüse sowohl eine Borstenleiste wie auch eine Gummilippe zur Aufnahme von Flüssigkeiten haben.

Farbige Bürstendüsen finden vor allem in der Lebensmittel- und Pharmaindustrie ihre Anwendung. Durch die Farbmarkierung können sie bestimmten Tätigkeiten oder Produktionsbereichen zugeordnet werden. Die Gefahr der Kontamination kann somit deutlich eingedämmt werden.

Ein Großteil der Nilfisk Bodendüsen und Bürstendüsen verfügt über eine eigene Zertifizierung (z.B. FDA-Zulassung).

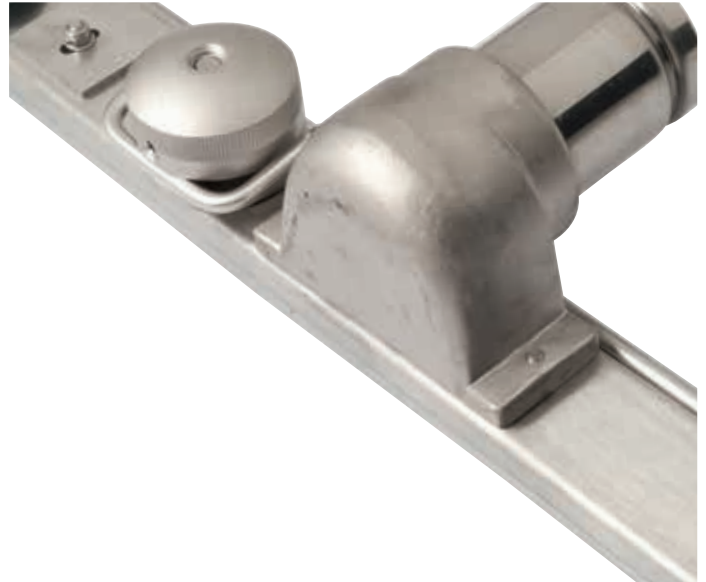

5.A BODENDÜSEN

BODENDÜSEN MIT ROLLEN FÜR STAUB UND FLÜSSIGKEITEN



BESCHREIBUNG	Ø mm	BREITE mm	ALUMINIUM	ROSTFREIER STAHL	VERZINKT	POLYPROPYLEN	TEMPERATURBESTÄNDIG	BEMERKUNG	ART.NR.	REF.
Bodendüsen mit Rollen für Staub und Flüssigkeiten	40	300			•			Mit zwei Gummilippen (Silikonlippen in der Stahlausführung), Einstellschraube für die Rollen und 1 Innenflansch	Z7 22171	J
	50	300			•		Z7 22172			
	40	400			•		Z7 22030			
	50	400			•		Z7 22029			
	40	400		•			40000216			
	50	400		•			40000223			
	50	500			•		Z7 22147			
	70	500			•		Z7 22092			
Rolle für Bodendüse	40							Z8 20123	-	
Gummilippe (10 Stück)		300/400							Z8 20295	-
		500							Z8 20296	-

Düse mit Rollen und Gummilippe (Silikonlippe in der Stahlausführung) zur Reinigung von Staub und Flüssigkeiten. Mit dem Innenflansch ist sie leicht an die Saugrohre anzuschließen (siehe Abschnitt 4.a).

ANSCHLUSSVARIATIONEN
 SCHLAUCHE UND SCHLAUCHMUFFEN
 SCHLAUCHANSCHLÜSSE UND REDUZIERSTÜCKE
 HANDGRIFFE, HANDROHRE UND VERLÄNGERUNGSRÖHRE
 BODENDÜSEN UND BÜRSTENDÜSEN
 AUFSÄTZE UND AUFSTECKWERKZEUGE
 REINIGUNGSSETS
 ZUBEHÖR FÜR NILFISK INDUSTRIESAUGER

5.A BODENDÜSEN

BODENDÜSE MIT ROLLEN FÜR STAUB



BESCHREIBUNG	Ø mm	BREITE mm	ALUMINIUM	ROSTFREIER STAHL	VERZINKT	POLYPROPYLEN	TEMPERATUR-BESTÄNDIG	BEMERKUNG	ART.NR.	REF.
Bodendüse mit Rollen für Staub	40	300			•			Mit zwei Bürstenlippen, Einstellschraube und Innenflansch	Z7 22174	J
	50	300			•		Z7 22175			
	40	400			•		Z7 22138			
	50	400			•		Z7 22137			
	50	500			•		Z7 22148			
	70	500			•		Z7 22149			
Rolle für Bodendüse	40							Z8 20123	-	
Gummilippe (10 Stück)		300/400							Z8 23040	-
		500							Z8 23041	-

Bodendüse mit Rollen zur Reinigung von Staub. Mit dem Innenflansch ist sie leicht an die Saugrohre anschließbar (siehe Abschnitt 4.a).

OFENDÜSE



BESCHREIBUNG	Ø mm	BREITE mm	ALUMINIUM	ROSTFREIER STAHL	VERZINKT	POLYPROPYLEN	TEMPERATUR-BESTÄNDIG	BEMERKUNG	ART.NR.	REF.
Ofendüse mit Rollen	40	400			•		•	Mit zwei Silikonlippen, Einstellschraube für die Rollen, 1 Innenflansch und Kugelfeder-Schnellanschluss	Z7 22272	J
	50	400			•		•		Z7 22273	
Ofendüse	40	400	•				•	1 Innenflansch und 1 Kugelfeder-Schnellanschluss	Z7 22031	
	50	400	•				•		Z7 22032	
Silikonlippen		500							Z8 20255	-

Die Ofendüsen sind besonders temperaturbeständig. Es stehen zwei Ausführungen zur Verfügung: Mit Rollen und Silikonlippe oder komplett aus Aluminium. Beide sind mit Schnellanschluss und Kugelfeder ausgestattet, so dass sie leicht an die Saugrohre (siehe Abschnitt 4.b) anzuschließen sind.

FAHRZEUGDÜSE



BESCHREIBUNG	Ø mm	BREITE mm	ALUMINIUM	ROSTFREIER STAHL	VERZINKT	POLYPROPYLEN	TEMPERATUR-BESTÄNDIG	BEMERKUNG	ART.NR.	REF.
Düse für Fahrzeuge	50	200	•					"C" Borstenprofil und 1 Innenflansch	Z7 22170	J

Dank ihrer kompakten Abmessungen und dem C-Profil der Borsten ist diese Bürste besonders für den Einsatz in Fahrzeugen geeignet.
Material:
Aluminium mit Innenflansch und Schnellanschluss zum Verbinden der entsprechenden Saugrohre (siehe Abschnitt 4.a).

5.A BODENDÜSEN

BODENDÜSE FÜR FLÜSSIGKEITEN



BESCHREIBUNG	Ø mm	BREITE mm	ALUMINIUM	ROSTFREIER STAHL	VERZINKT	POLYPROPYLEN	TEMPERATUR-BESTÄNDIG	BEMERKUNG	ART.NR.	REF.
Bodendüse für Flüssigkeiten	40	400			•			Mit zwei Gummilippen (Silikonlippe bei Edelstahlausführung), Zwei Nylonabdeckungen und 1 Innenflansch	Z7 22028	J
	50	400			•		Z7 22027			
	40	400		•			Z7 22296			
	50	400		•			Z7 22294			
	40	500			•		Z7 22168			
	50	500			•		Z7 22167			
Gummilippe		400						Z8 20086	-	
		500						Z8 20087	-	
Silikonlippen		500						Z8 20255	-	

Düse zur Bodenreinigung. Mit zwei Gummilippen, bzw. Silikonlippen in der Stahlausführung. Mit dem Innenflansch leicht an die Saugrohre anzuschließen.

BODENDÜSE FEST



BESCHREIBUNG	Ø mm	BREITE mm	ALUMINIUM	ROSTFREIER STAHL	VERZINKT	POLYPROPYLEN	TEMPERATUR-BESTÄNDIG	BEMERKUNG	ART.NR.	REF.
Bodendüse, fest	70	600			•			Mit zwei Gummilippen und zwei Rollen	Z7 22085	J
	70	600			•			Für Nilfisk S2 / S3	4056000487	
	70	600			•			Für Nilfisk CTS	4056000393	
	70	700			•			Mit zwei Gummilippen und zwei Rollen	Z7 22086	
Gummilippe (10 Stück)		600/700						Z8 20297	-	

Die feste Bodendüse ist speziell für die Reinigung großer Flächen geeignet. Sie ist mit zwei Gummilippen und zwei Rollen ausgestattet. Mit dem Schnellanschluss (70 mm Durchmesser) ist sie leicht an den Sauger anzuschließen (Frontmontage).



BODENDÜSE FÜR IVT 1000



BESCHREIBUNG	Ø mm	BREITE mm	ALUMINIUM	ROSTFREIER STAHL	VERZINKT	POLYPROPYLEN	TEMPERATUR-BESTÄNDIG	BEMERKUNG	ART.NR.	REF.
Standard Bodendüse für IVT1000	32	300		•		•		Bürstenprofil und Stahlanschluss	22431611	J
Bodendüse antistatisch für IVT1000	32	300		•		•			22431608	
Autoklaven-Bodendüse für IVT1000	32	300		•		•	•	Silikonprofile FDA zugelassen und Stahlanschluss	22430808	

Diese drei Bodendüsen wurden speziell für den IVT 1000 Sauger entwickelt. Neben der Standardausführung und der Antistatikausführung steht auch ein Model mit Silikonprofil mit FDA Zulassung zur Reinigung im Autoklaven zur Verfügung. Alle drei Düsen eignen sich zur Aufnahme von Staub.

5.B BÜRSTENDÜSEN

BÜRSTENDÜSEN	BESCHREIBUNG Ø	Ø mm	BREITE mm	ALUMINIUM	ROSTFREIER STAHL	VERZINKT	PVC	POLYPROPYLEN	BEMERKUNG	ART.NR.	REF.	
	Bodenbürsten	40	220				•		Bürstenprofil, 90° Anschlussbogen und 1 Innenflansch	Z7 22042	L	
		50	220				•			Z7 22038		
		40	300				•			Z7 22043		
		50	300				•			Z7 22039		
		70	300				•			Z7 22077		
		40	400				•			Z7 22044		
		50	400				•			Z7 22044		
		70	400				•			Z7 22078		
		50	500				•			Z7 22041		
		70	500				•		Z7 22093			
	Wandbürsten	40	220				•		Borstenprofil, 30° Anschlussbogen und 1 Innenflansch sowie Schnellanschluss mit Kugelfeder	Z7 22193	L bis	
		50	220				•			Z7 22196		
		40	300				•			Z7 22194		
		50	300				•			Z7 22197		
		40	400				•			Z7 22195		
		50	400				•			Z7 22198		
		70	500				•			Z7 22199		
	Ersatzteile für Bürstendüsen			220				•		Ohne Bürstenverbinder	Z8 23009	-
				300				•			Z8 23010	
				400				•			Z8 23011	
			500				•		Z8 23012			

Die rechteckigen Bürsten eignen sich besonders zur Reinigung von Böden, während die 30° Bürsten besonders zur Reinigung von Wänden geeignet sind. Beide bestehen aus PVC und verfügen über ein schwarzes Bürstenprofil. Die Bürsten sind einfach mit den Saugrohren zu verbinden (vgl. Abschnitt 4.a und 4.b). Bei Anschluss an Saugrohr mit Schnellanschluss sind die Kugelfedern zu entfernen.

BOGENBÜRSTE FÜR ROHRE	BESCHREIBUNG	Ø mm	BREITE mm	ALUMINIUM	ROSTFREIER STAHL	VERZINKT	PVC	POLYPROPYLEN	BEMERKUNG	ART.NR.	REF.	
	Bogenbürste für Rohre	40	100				•		Borstenprofil, 1 Innenflansch und Schnellanschluss mit Kugelfeder	Z7 22132	L bis	
		50	100				•			Z7 22131		
		40	200				•			Z7 22134		
		50	200				•			Z7 22133		
	Bogenbürste Ersatzteile	40/50	100					•		Ohne Schnellanschluss mit Kugelfeder	Z8 24042	-
		40/50	200					•			Z8 24043	

Die Bogenbürste eignet sich zur Reinigung von Rohren, insbesondere in hängenden Installationen. Dank der Hakenform beider Ausführungen (100 mm und 200 mm) sind die Rohre schnell und effizient zu reinigen. Die Bogendüse muss mit den Saugrohren verwendet werden (siehe Abschnitt 4.a). Besonders wenn ein Schnellanschluss für das Saugrohr verwendet wird, ist die Kugelfeder zu entfernen.

5.C FARBIGE BÜRSTENDÜSEN

BÜRSTENDÜSE FÜR EBENE FLÄCHEN



BESCHREIBUNG	Ø mm	BREITE mm	ROSTFREIER STAHL	VERZINKT	POLYPROPYLEN	ANTISTATISCH (*)	LEITEND (**)	BEMERKUNG	ART.NR.	REF.
Düse für ebene Flächen	50	300			•	•		Mit Gummilippe, für Autoklaven geeignet, FDA zugelassen, grün	22432306	M
	50	300			•	•		Mit Gummilippe, für Autoklaven geeignet, FDA zugelassen, dunkelgrau	22432301	
	50	300			•		•	Mit Gummilippe, FDA zugelassen, schwarz	22432302	
Düsen-Ersatzteile		300			•	•		Grün, ohne Anschlussstück für Bodendüse	32430806	
		300			•	•		Dunkelgrau, ohne Anschlussstück für Bodendüse	32430801	-
		300			•		•	Schwarz, ohne Anschlussstück für Bodendüse	32430802	
Düsen-Ersatzteile	50			•				Anschlussstück, drehbar	10645031	-
	50		•						10645011	

Die farbigen Düsen für ebene Flächen sind speziell für Einsätze im Nahrungsmittel- und Pharmaziebereich (besonders zur Reinigung hochgelegener Bereiche) konzipiert. Die Düsen sind für Autoklaven und in leitender Ausführung verfügbar sowie FDA zugelassen. Die Düsen sind in grün, grau und schwarz (leitend) erhältlich. In Verbindung mit dem drehbaren Anschlussstück sind die Düsen extrem beweglich und vielseitig einsetzbar. (Für den Anschluss mit Saugrohr mit Schnellanschluss und Kugelfeder, 50/40 mm Reduzierstück verwenden, Art.Nr. 4072200387 oder mit 50 mm Saugrohranschluss verbinden, Art.Nr. 4072200388).

(*) Antistatisch Die antistatischen Bodendüsen/Bürsten verfügen über einen Widerstandswert $<10^9$ Ohm und/oder einen integrierten Leiter.

() Leitend** Die leitenden Bodendüsen/Bürsten verfügen über einen Widerstandswert von $<10^4$ Ohm. Einige Ausführungen verfügen über einen integrierten Leiter.

5.C FARBIGE BÜRSTENDÜSEN

BÜRSTEN FÜR EBENE FLÄCHEN



BESCHREIBUNG	Ø mm	BREITE mm	ROSTFREIER STAHL	VERZINKT	POLYPROPYLEN	ANTISTATISCH (*)	LEITEND (**)	BEMERKUNG	ART.NR.	REF.
Bürste für ebene Flächen	50	300		•	•		•	Borstenprofil, FDA zugelassen, schwarz	22432902	M
	50	300		•	•	•		Borstenprofil, FDA zugelassen, grau	22432900	
	50	300	•		•	•		Borstenprofil, für Autoklaven geeignet, FDA zugelassen, dkl. grau	22432901	
	50	300	•		•	•		Borstenprofil, für Autoklaven geeignet, FDA zugelassen, blau	22432907	
	50	300	•		•	•		Borstenprofil, für Autoklaven geeignet, FDA zugelassen, rot	22432905	
	50	300	•		•	•		Borstenprofil, für Autoklaven geeignet, FDA zugelassen, grün	22432906	
Bürsten-Ersatzteile		300			•		•	Schwarz, ohne Anschlussstück für Bodendüse	42431602	-
		300			•	•		Grau, ohne Anschlussstück für Bodendüse	42431600	
		300			•	•		Dunkelgrau, ohne Anschlussstück für Bodendüse	42431601	
		300			•	•		Blau, ohne Anschlussstück für Bodendüse	42431607	
		300			•	•		Rot, ohne Anschlussstück für Bodendüse	42431605	
		300			•	•		Grün, ohne Anschlussstück für Bodendüse	42431606	
Anschlussstück Ersatzteile	50			•				Anschlussstück, drehbar	10645031	-
	50		•						10645011	

Die farbigen Bürsten für ebene Flächen sind speziell für Einsätze im Nahrungsmittel- und Pharmaziebereich (besonders zur Reinigung hochgelegener Bereiche) konzipiert. Die Düsen sind in verschiedenen Farben verfügbar, für Autoklaven geeignet und FDA zugelassen. Die Düsen stehen in grün, grau und schwarz (leitend) zur Verfügung. In Verbindung mit dem drehbaren Anschlussstück muss ein Saugrohr mit Schnellanschluss und Kugelfeder und 50/40 mm Reduzierstück verwendet werden.

(*) Antistatisch Die antistatischen Bodendüsen/Bürsten verfügen über einen Widerstandswert $<10^9$ Ohm und/oder einen integrierten Leiter.

() Leitend** Die leitenden Bodendüsen/Bürsten verfügen über einen Widerstandswert von $<10^4$ Ohm. Einige Ausführungen verfügen über einen integrierten Leiter.

BODENDÜSEN UND BÜRSTENDÜSEN

5.C FARBIGE BÜRSTENDÜSEN

BOGENBÜRSTE FÜR ROHRE



BESCHREIBUNG	Ø mm	BREITE mm	ROSTFREIER STAHL	VERZINKT	POLYPROPYLEN	ANTISTATISCH (*)	LEITEND (**)	BEMERKUNG	ART.NR.	REF.
Bogenbürste für Rohre	50	100			•		•	Borstenprofil, FDA zugelassen, schwarz	22432402	M
		200			•		•		22432502	
		300			•		•		22432602	
		100			•	•		Borstenprofil, FDA zugelassen, grau	22432400	
		200			•	•			22432500	
		300			•	•			22432600	
Bogenbürste Ersatzteile	50	100			•		•	Schwarz, ohne Anschlussstück für Bürste	42430902	-
		200			•		•		42431002	
		300			•		•		42431102	
		100			•	•		Grau, ohne Anschlussstück für Bürste	42430900	
		200			•	•			42431000	
		300			•	•			42431100	
Anschlussstück Ersatzteile	50			•				Anschlussstück, drehbar	10645031	-
			•						10645011	
<p>Die gebogenen, farbigen Bürsten für Rohre mit Profil sind ideal für die Reinigung von Staub auf Rohren in hängenden Installationen. Verfügbar in zwei Farben: grau und schwarz (leitend) und drei Größen, FDA zugelassen. Mit drehbarem Anschlussstück, müssen die Bürsten mit einem Saugrohr mit Schnellanschluss und Kugelfeder und den entsprechenden Anschlussstücken (mit 50/40 mm Reduzierstück und Kugelfeder oder 50 mm Anschlussstück mit Kugelfeder) verwendet werden.</p>										

(*) **Antistatisch** Die antistatischen Bodendüsen/Bürsten verfügen über einen Widerstandswert $<10^9$ Ohm und/oder einen integrierten Leiter.
(**) **Leitend** Die leitenden Bodendüsen/Bürsten verfügen über einen Widerstandswert von $<10^4$ Ohm. Einige Ausführungen verfügen über einen integrierten Leiter.

5.D BEISPIELE

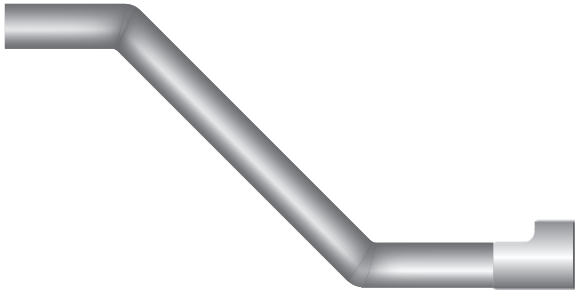

F
 Ø 40 mm
 Handrohr
 Z7 22121



J
 Ø 40 mm
 Bodendüse für Flüssigkeiten (400 mm)
 Z7 22296

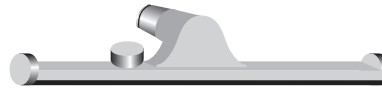

Ø 40 mm
 Bodendüse mit Rollen für Staub (500 mm)
 Z7 22138

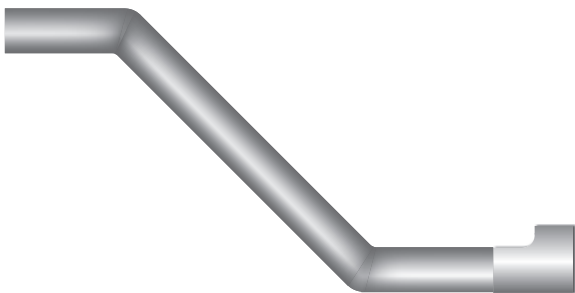

F
 Ø 50 mm
 Handrohr
 40000222



L
 Ø 50 mm
 Bodenbürste (300 mm)
 Z7 22039

(*) Antistatisch Die antistatischen Bodendüsen/Bürsten verfügen über einen Widerstandswert $<10^9$ Ohm und/oder einen integrierten Leiter.
() Leitend** Die leitenden Bodendüsen/Bürsten verfügen über einen Widerstandswert von $<10^4$ Ohm. Einige Ausführungen verfügen über einen integrierten Leiter.

5.D BEISPIELE

D
BIS

Ø 40 mm

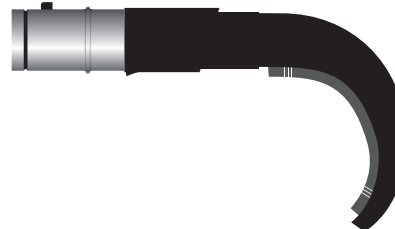
Saugrohr mit Schnellverschluss und Kugelfeder
Z7 22386D
BISL
BIS

Ø 40 mm

Bogenbürste für Rohre (200 mm)
Z7 22134D
BIS

Ø 40 mm

Saugrohr mit Schnellverschluss und Kugelfeder
7 22386D
BIS

Q

Ø 40/50 mm

Rohrverbinder mit
Reduzierung
4072200387

M

Ø 50 mm

Bürstendüse für ebene Flächen
(300 mm)
22432302D
BIS

Ø 50 mm

Saugrohr mit Schnellverschluss und Kugelfeder
7 22385D
BIS

Q

Ø 50 mm

Rohrverbinder
4072200388

M

Ø 50 mm

Bürstendüse für ebene Flächen
(300 mm)
22432302

5.D BEISPIELE



B

Ø 40 mm
PTFE Zwischenstück
7 20327

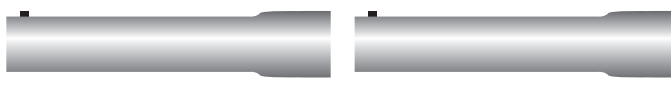

D
BIS

Ø 40 mm
Saugrohr mit Schnellverschluss und Kugelfeder
7 22386



D
BIS



J

Ø 40 mm
Ofendüse mit Rollen
(400 mm)
7 22272



Ø 40 mm
Ofendüse
(400 mm)
7 22031

AUFSÄTZE UND AUFSTECKWERKZEUGE

In diesem Kapitel sind sämtliche Werkzeuge und Aufsätze, die Sie bei Ihren täglichen Reinigungsaufgaben unterstützen zusammengefasst.



6.A GUMMIAUFSÄTZE



GUMMI-SCHRÄGROHRDÜSE	BESCHREIBUNG	Ø mm	ROSTFREIER STAHL	VER-ZINKT	PVC	NBR	SILIKON	ANTI-STATISCH (*)	LEITEND (**)	ÖLBE-STÄNDIG	BEMERKUNG	ART.NR.	REF.	
	Gummi-schrägrohr-düse	40				•				•		Z7 21011	N	
		50				•				•		Z7 21010		
		70				•				•		Z7 21009		
		40							•	•		40000214		
		50							•	•		40000221		
		40						•				für Autoklaven		Z7 21086
		50					•					Länge 245mm, grau		80650900
		50					•					Länge 500 mm, grau		80691100
<p>Die Schrägrohrdüsen sind aus Nitril-Gummi. Schwarze Schrägrohrdüsen sind ölbeständig und leitend, so dass sie zur Reinigung von Spänen und Ölen in Maschinenwerkzeugen verwendet werden können. Sie sind in Längen von 200 mm bis 500 mm verfügbar. Die Silikon Ausführung ist nur mit 40 mm Durchmesser verfügbar, für Autoklaven geeignet.</p>														



GUMMISCHRÄG-ROHRDÜSE, KONISCH	BESCHREIBUNG	Ø mm	ROSTFREIER STAHL	VER-ZINKT	PVC	NBR	SILIKON	ANTI-STATISCH (*)	LEITEND (**)	ÖLBE-STÄNDIG	BEMERKUNG	ART.NR.	REF.
	Gummi-schrägrohr-düse konisch	32				•					Grau	81141101	
		32				•		•			Schwarz	81932600	
		32						•				Für Autoklaven geeignet, transparent weiß	81141103
<p>Diese 32 mm Gummischrägrohrdüse konische ist für den IVT 1000 Sauger geeignet. Es sind drei Ausführungen verfügbar: Standard, antistatisch und für Autoklaven (Silikon). Sie müssen immer mit einem Saugrohr verwendet werden (Art.Nr. 11882505, siehe Abschnitt 4.a). Alle drei Ausführungen sind 240 mm lang.</p>													

(*) Antistatisch Die antistatischen Bodendüsen/Bürsten verfügen über einen Widerstandswert <math><10^9</math> Ohm und/oder einen integrierten Leiter.

() Leitend** Die leitenden Bodendüsen/Bürsten verfügen über einen Widerstandswert von <math><10^4</math> Ohm. Einige Ausführungen verfügen über einen integrierten Leiter.

6.A GUMMIAUFSÄTZE

50/20 SPITZDÜSE, KONISCH	BESCHREIBUNG	Ø mm	ROSTFREIER STAHL	VERZINKT	PVC	NBR	SILIKON	ANTI-STATISCH (*)	LEITEND (**)	ÖLBE-STÄNDIG	BEMERKUNG	ART.NR.	REF.
	Spitzdüse, konisch	40				•					Inkl. 50/40 mm Reduzierstück	Z7 22142	
		50				•					Inkl. 50 mm Muffen	Z7 22141	N
		50			•					•	Schwarz, gebogen. Ohne Anschluss und Reduzierstück.	Z8 24046	
	Spitzdüse, konisch Ersatzteile	50									Ohne Anschluss oder Reduzierstück.	82167400	-
Die 300 mm langen, konischen Spitzdüsen 50/20 weisen eine deutliche Verjüngung von 50 auf 20 mm auf. Sie werden zur Reinigung von Werkzeugmaschinen eingesetzt.													

GUMMIDÜSEN	BESCHREIBUNG	Ø mm	ROSTFREIER STAHL	VERZINKT	PVC	NBR	SILIKON	ANTI-STATISCH (*)	LEITEND (**)	ÖLBE-STÄNDIG	BEMERKUNG	ART.NR.	REF.	
 	Gummidüse	50				•				•	Länge 120 mm, grau	Z7 21030		
		50				•			•	•	Länge 120 mm, schwarz	Z7 21080		
		50					•					Länge 200 mm, grau	80640500	N
		50					•		•		•	Länge 200 mm, schwarz	80640501	
		50				•					•	Länge 200 mm, schwarz	82167300	
Diese gezahnte Gummidüse eignet sich hervorragend zur Reinigung von Spänen und Staub in Maschinen. Verfügbar sind die Ausführungen Standard (grau) und leitend (schwarz) in 120 mm oder 200 mm Länge. Die PVC Düse ist ölbeständig (25 mm x 90 mm). Diese Aufsätze sind mit 50/40 mm Reduzierstücken oder einem 50 mm Anschlussstück zu verwenden. Alternativ können sie mit einem gebogenen Anschlussstück und 50/40 mm Reduzierstück oder einem 50 mm Bogenstück verwendet werden.														

(*) Antistatisch Die antistatischen Bodendüsen/Bürsten verfügen über einen Widerstandswert $<10^9$ Ohm und/oder einen integrierten Leiter.

(**) Leitend Die leitenden Bodendüsen/Bürsten verfügen über einen Widerstandswert von $<10^4$ Ohm. Einige Ausführungen verfügen über einen integrierten Leiter.

6.B FUGENDÜSEN

FUGENDÜSE	BESCHREIBUNG	Ø mm	ALUMINIUM	ROSTFREIER STAHL	VERZINKT	PVC	BEMERKUNG	ART.NR.	REF.	
	Fugendüse, flach	40			•		1 Außenflansch	Z7 21027	G	
		50			•			Z7 21026		
		70			•			Z7 21028		
	Fugendüse, flach mit Reduzierstück	50			•		1 Innenflansch	Z7 21074		
		32		•			Nur für IVT1000; AISI316; Länge 250 mm	80552000		
		40		•			1 Außenflansch	40000213		
		50		•				40000220		
		40				•		Z7 24014		
		Fugendüse, flach mit Reduzierstück	50				•			Z7 24013
			40			•		1 Außenflansch		Z7 22022
	Fugendüse, flach, gebogen	50			•		1 Außenflansch		Z7 21075	
		70				•		Z7 24012		
	Fugendüse, flach mit Außenbürste	40			•		Stahl Außenbürste	Z7 22024		
		50			•			Z7 22023		
	Fugendüse, flach mit Außenbürste	40			•		Nylon Außenbürste	Z7 22088		
		50			•			Z7 22089		
	Grob-schmutz-düse, rund mit Griff	70	•					Z7 22169		
		100	•					Z7 22190		

Die Fugendüsen sind aus Metal oder Kunststoff und eignen sich hervorragend zur Reinigung von Spänen, Staub und Flüssigkeiten (nur Metal-Fugendüsen). Die flachen Fugendüsen sind zur Reinigung von Ecken geeignet, die flache Fugendüse mit Außenbürste ist zur Aufnahme von Staub geeignet. Für besondere Anforderungen stehen flache, gebogene und Fugendüsen mit Reduzierstücken zur Verfügung. Die meisten Düsen sind 500 mm lang. Für höhere Ansprüche ist die PVC Düse mit einer Länge und einem Durchmesser von 70 mm oder die Aluminium Grobschmutzdüse mit Griffen verfügbar.

(*) Antistatisch Die antistatischen Bodendüsen/Bürsten verfügen über einen Widerstandswert <10⁹ Ohm und/oder einen integrierten Leiter.



() Leitend** Die leitenden Bodendüsen/Bürsten verfügen über einen Widerstandswert von <10⁴ Ohm. Einige Ausführungen verfügen über einen integrierten Leiter.

6.B FUGENDÜSEN

GROBSCHMUTZDÜSE	BESCHREIBUNG	Ø mm	LÄNGE mm	ALUMINIUM	ROSTFREIER STAHL	VER-ZINKT	PVC	BEMERKUNG	ART.NR.	REF.
	Grob- schmutz- düse	40	850			•			Z7 22053	G
		50	850			•			Z7 22054	
		70	1000			•			Z7 22055	
	Grob- schmutz- düse mit Regelung	50	1240	•					ZA7210024	
		70	1240	•					ZA7210026	
		100	1240	•					ZA7210019	
Die Grobschmutzdüsen werden normalerweise für große Materialmengen verwendet. Die besondere Konstruktion mit einem doppelten, konzentrischen Rohr erlaubt die effiziente Aufnahme des Materials.										

SPACHELDÜSE	BESCHREIBUNG	Ø mm	LÄNGE mm	ALUMINIUM	ROSTFREIER STAHL	VER-ZINKT	PVC	BEMERKUNG	ART.NR.	REF.
	Spachteldüse	40	1000			•		Breite 110 mm	Z7 22033	G
		50	1000			•		Breite 150 mm	Z7 22034	
		70	1000			•		Breite 200 mm	Z7 22090	
		40	1000		•			Breite 110 mm	Z7 22277	
		50	1000		•			Breite 150 mm	Z7 22278	
Die Spachteldüsen sind in verschiedenen Breiten und einer Länge (1000 mm) verfügbar und eignen sich besonders zum Reinigen von Fußböden.										

6.C SONSTIGES

ROHRBÜSTENHALTER	BESCHREIBUNG	Ø mm	ALUMINIUM	VER-ZINKT	PVC	NBR	ANTISTATISCH (*)	BEMERKUNG	ART.NR.	REF.
	Schrubber- halterung für Schlauch	40		•				1 Außenflansch, 500 mm lang	Z7 22101	-
		50		•					Z7 22099	
	Halter für Gummi- schlauch	40		•				1 Außenflansch, 200 mm lang	Z7 22096	
		50		•					Z7 22095	
	Reduzier- stück, trichterförmig	40 - 80		•					Z7 21019	
		50 - 80		•					Z7 21014	
	Rohrbürsten- Set (50-80 mm, 7 Stück)	50 55 60 65 70 75 80		•				Rohrbürsten mit 5 mm Feder	Z7 24009	

(*) Antistatisch Die antistatischen Bodendüsen/Bürsten verfügen über einen Widerstandswert $<10^9$ Ohm und/oder einen integrierten Leiter.

(**) Leitend Die leitenden Bodendüsen/Bürsten verfügen über einen Widerstandswert von $<10^4$ Ohm. Einige Ausführungen verfügen über einen integrierten Leiter.

6.D RUNDBÜRSTEN

RUNDBÜRSTE	BESCHREIBUNG	Ø mm	ALUMINIUM	VER-ZINKT	PVC	NBR	ANTISTATISCH (*)	BEMERKUNG	ART.NR.	REF.
	Rundbürste	40		•				Mit Nylonborsten (inkl. Anschlussstück), 1 Innenflansch und 1 Schnellanschluss mit Kugelfeder	Z7 22045	O
		50		•					Z7 22047	
		40		•				Mit Stahlborsten (inkl. Anschlussstück), 1 Innenflansch und 1 Schnellanschluss mit Kugelfeder	Z7 22046	
		50		•					Z7 22048	
Rundbürste Ersatzteile	80						Mit Nylonborsten (ohne Anschlussstück), für Rundbürste mit 40 mm Anschlussstück	Z8 23005	-	
	100						Mit Nylonborsten (ohne Anschlussstück), für Rundbürste mit 50 mm Anschlussstück	Z8 23006		
	100						Mit Stahlborsten (ohne Anschlussstück), für Rundbürste mit 40 mm und 50 mm Anschlussstück	Z8 23008		
Pflegebürste	40				•		Mit Nylonborsten	Z7 22143	O	
<p>Rundbürsten werden verwendet, um Staub zu beseitigen. Verfügbar sind zwei Größen 40 mm und 50 mm mit Nylonborsten und einem Durchmesser von 80 mm bzw. 100 mm. Die Rundbürsten mit Stahlborsten sind in zwei Größen (40 mm und 50 mm) bei einem Durchmesser von (100 mm) verfügbar. Sie können mit einer entsprechenden Muffe direkt auf den Schlauch gesteckt oder mit einem Schnellanschluss, wie in Abschnitt 4.a dargestellt verbunden werden. Bei der Verwendung von Schnellanschlüssen muss die Kugelfeder entfernt werden.</p>										

(*) Antistatisch

Die antistatischen Schläuche verfügen über einen Widerstandswert <math><10^9</math> Ohm und/oder einen integrierten Leiter.

6.D RUNDBÜRSTEN

RUNDBÜRSTEN	BESCHREIBUNG	Ø mm	ALUMINIUM	VER-ZINKT	PVC	NBR	ANTISTATISCH (*)	BEMERKUNG	ART.NR.	REF.			
    	Rundbürste, farbig	38	•				•	Mit Polypropylenborsten, Holzkörper und Aluminiumanschluss, Durchmesser 100 mm	10989000				
							•		Polypropylenborsten, blau	4072200579			
								•		Polypropylenborsten, grün	4072200578		
								•		Polypropylenborsten, gelb	4072200581		
				38					•	Polypropylenborsten, weiß	4072200580		
									•	Polypropylenborsten, rot	4072200577		
									•	Rosshaar	4072200576		
									•	Rosshaar	4072400262		
				38					•	Naturborsten	12422500		
									•	Polypropylenborsten, blau	4072200573		
									•	Polypropylenborsten, grün	4072200572		
									•	Polypropylenborsten, gelb	4072200575		
				50					•	Polypropylenborsten, weiß	4072200574		
									•	Polypropylenborsten, rot	4072200571		
									•	Rosshaar	4072200570		
Rundbürsten-Ersatzteile		38/50							Rosshaar	4072200264			
										Polypropylenborsten, rot	4072200265		
											Polypropylenborsten, grün	4072200266	
											Polypropylenborsten, blau	4072200267	
											Polypropylenbürsten weiß	4072400268	
											Polypropylenbürsten gelb	4072400269	
										•	Polypropylenbürsten schwarz	4072400270	
Anschlusstück Ersatzteil		50							80625000	-			

Diese Rundbürsten verfügen über einen Gummikörper (Ausnahme Bürsten aus Holz und Aluminium) und werden zur Beseitigung von Staub eingesetzt. Sie sind in zwei Größen verfügbar, (38 mm und 50 mm), jeweils mit 70 mm Durchmesser. Die Rundbürsten mit 38 mm Anschlussstück sollten mit einem Saugrohranschluss mit 40/38 mm Reduzierstück (Art.Nr. 4072200390, siehe Abschnitt 3.b) verwendet werden. Rundbürsten mit 50 mm Anschlussstück können direkt an die Schlauchanschlüsse (siehe Abschnitt 3.a) angesteckt werden. Beide Ausführungen können auch an das Saugrohr mit Schnellanschluss und Kugelfeder (siehe Abschnitt 4.b) mit 40/38 mm Reduzierstück (Art.Nr. 4072200389) oder mit einem 50 mm Verbindungsstück (Art.Nr. 4072200388) angesteckt werden.

(*) **Antistatisch** Die antistatischen Schläuche verfügen über einen Widerstandswert $<10^9$ Ohm und/oder einen integrierten Leiter.

AUFsätze UND AUFsteCKWERKZEUGE

6.E BEISPIELE FÜR AUFSÄTZE UND AUFSATZWERKZEUGE

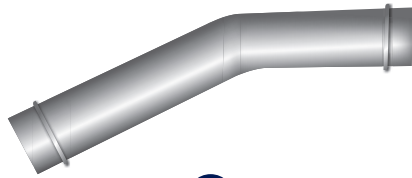

E

Ø 40 mm
Handrohr gebogen
Z7 21013



N

Ø 40 mm
Gummischrägrohrdüse
Z7 21011

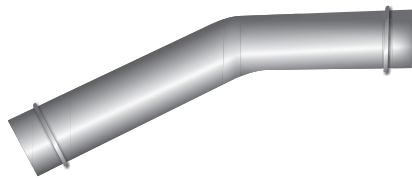

E

Ø 50 mm
Handrohr gebogen
Z7 21034



N

Ø 50 mm
Gummidüse
Z7 21080



N

Ø 50 mm
Gummischrägrohrdüse
80691100

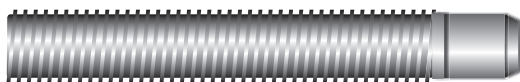

C

Ø 40 mm
3 m Air-Schlauch mit Muffen
Z7 22049



N

Ø 40 mm
Spitzdüse
Z7 22142

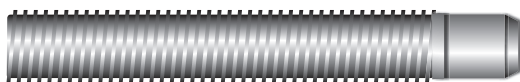

C

Ø 50 mm
3 m Polyethanschlauch mit Muffen
Z7 22298



P

Ø 50 mm
Verbinder
Z7 21002



N

Ø 50 mm
Spitzdüse
82167300

6.E BEISPIELE FÜR AUFSÄTZE UND AUFSATZWERKZEUGE

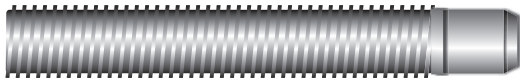

C
 Ø 40 mm
 3 m EVAFLEX Schlauch mit Muffen
 Z7 22150



G
 Ø 40 mm
 Spachteldüse
 Z7 22033

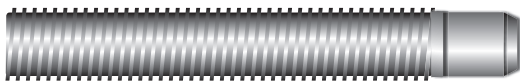

C
 Ø 50 mm
 3 m Evaflexschlauch mit Muffen
 Z7 22375

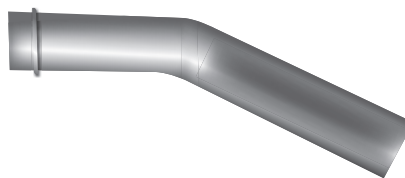

G
 Ø 50 mm
 Fugendüse, flach, gebogen
 Z7 21075

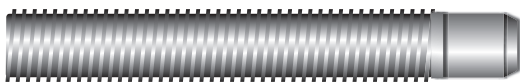

C
 Ø 70 mm
 3 m Polyurethanschlauch mit Muffen
 Z7 22299

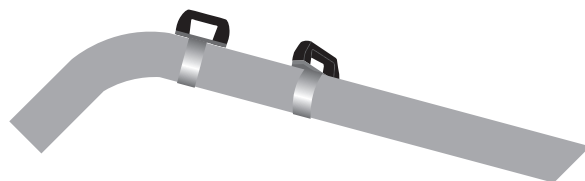

G
 Ø 70 mm
 Grobschmutzdüse, rund mit Griff
 Z7 22169

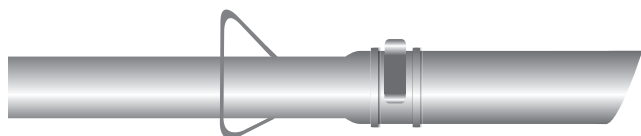

G
 Ø 70 mm
 Grobschmutzdüse mit Regler
 ZA7210026

6.E BEISPIELE FÜR AUFSÄTZE UND AUFSATZWERKZEUGE

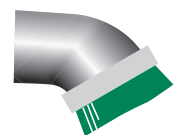

D
BIS

Ø 40 mm
Saugrohr mit Schnellanschluss und Kugelfeder
Z7 22386

D
BIS

Q

Ø 40/38 mm
Rohrverbinder mit
Reduzierung
4072200389

O
BIS

Ø 38 mm
Rundbürste
10950202

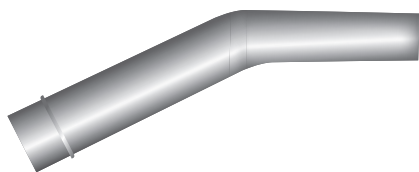

I

Ø 40/38 mm
Handrohr gebogen mit Reduzierstück
Z7 22358

O
BIS

Ø 38 mm
Rundbürste
10950202

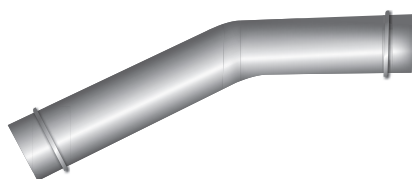

E

Ø 40 mm
Handrohr gebogen
Z7 21013

A

Ø 40/38 mm
Rohrverbinder mit
Reduzierung
4072200390

O
BIS

Ø 38 mm
Rundbürste
10950202

6.E BEISPIELE FÜR AUFSÄTZE UND AUFSATZWERKZEUGE



D
BIS

Ø 40 mm
Saugrohr mit Schnellanschluss und Kugelfeder
Z7 22386



D
BIS

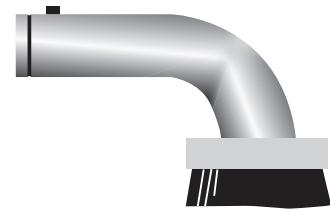

O

Ø 40 mm
Rundbürste
Z7 22045

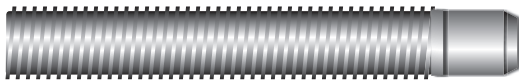

C

Ø 50 mm
Air-Schlauch Meterware
Z7 22062

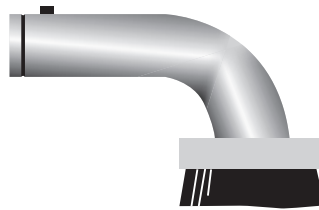

O

Ø 50 mm
Rundbürste
Z7 22047

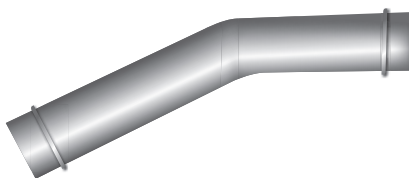

E

Ø 50 mm
Handrohr gebogen
Z7 21034

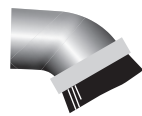

O
BIS

Ø 50 mm
Rundbürste
10643200

REINIGUNGSSETS

Um Sie bei der Auswahl des passenden Zubehörs zu unterstützen haben wir entsprechende Reinigungssets bereits zusammengestellt. Abhängig von Ihrer Reinigungsaufgabe finde Sie hier das passende Zubehör für eine effiziente Reinigung.





UNIVERSALREINIGUNGSSET



BESCHREIBUNG	Ø mm	EMPFOHLENE ANWENDUNG	ART.NR.
Zubehör allgemein	40	Allgemeine Reinigung	Z7 24145
· Reduzierstück, verzinkt	50/40		
· 3 m Flexi Schlauch mit Muffen · Saugrohr, verchromt · Bodendüsen mit Rollen für Staub und Flüssigkeiten (Breite 400 mm) · Gummischrägrohrdüse · Rundbürste mit Nylon Borsten (80 mm) · Fugendüse, verzinkt, flach (Länge 500 mm) · Schlauchverbinder, verzinkt	40		
Zubehör allgemein	50	Allgemeine Reinigung	Z7 24146
· Reduzierstück, verzinkt	70/50		
· 3 m Flexi Schlauch mit Muffen · Saugrohr, verchromt · Bodendüsen mit Rollen für Staub und Flüssigkeiten (Breite 500 mm) · Gummischrägrohrdüse · Rundbürste mit Nylon Borsten (100 mm) · Fugendüse, verzinkt, flach (Länge 500 mm) · Schlauchverbinder, verzinkt	50		

Das Universal-Reinigungsset eignet sich für leichte Anwendungen. Dank seiner großen Anzahl an Teilen (Saugrohr, Bodendüse mit Rollen, Gummischrägrohrdüse, Fugendüse, etc.) ist es sehr vielseitig einsetzbar. Verfügbar in 2 Größen: 40 mm und 50 mm Durchmesser.

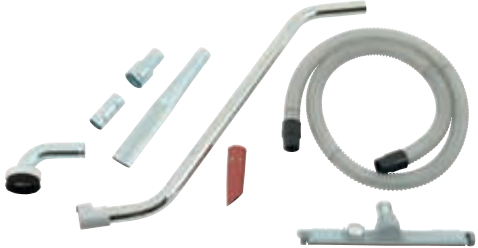
INDUSTRIESET

	BESCHREIBUNG	Ø mm	EMPFOHLENE ANWENDUNG	ART.NR.
	Zubehör Industrieset	40	Industrie, Gebäude, Schwerindustrie, allgemeine Reinigung	Z7 24150
	· Reduzierstück, verzinkt	50/40		
	· 3 m Polyurethanschlauch mit Muffen · Handrohr, verchromt · Bodendüsen mit Rollen für Staub und Flüssigkeiten (Breite 400 mm) · Gummischrägrohrdüse · Rundbürste mit Nylon Borsten (80 mm) · Fugendüse, verzinkt, flach (Länge 500 mm) · Schlauchverbinder, verzinkt	40		
	Zubehör Industrieset	50	Industrie, Gebäude, Schwerindustrie, allgemeine Reinigung	Z7 24151
	· Reduzierstück, verzinkt	70/50		
	· 3 m Polyurethanschlauch mit Muffen · Handrohr, verchromt · Bodendüsen mit Rollen für Staub und Flüssigkeiten (Breite 500 mm) · Gummischrägrohrdüse · Rundbürste mit Nylon Borsten (100 mm) · Fugendüse, verzinkt, flach (Länge 500 mm) · Schlauchverbinder, verzinkt	50		
	Zubehör Industrieset	70	Industrie, Gebäude, Schwerindustrie, allgemeine Reinigung	4072400247
	· Reduzierstück, verzinkt	100/70		
	· 5 m Polyurethanschlauch mit Muffen · Handrohr, verchromt · Bodendüse D70 mit Rollen für Staub und Flüssigkeiten (Breite 500mm) · Schlauchverbinder verzinkt · Gummischrägrohrdüse	70		
	Das Reinigungsset Industrie eignet sich besonders für die Absaugung großflächiger Bereiche. Es besteht aus einem 3 m Polyurethanschlauch und einem kompletten Satz Zubehör. Verfügbar in 3 Größen: 40 mm, 50 mm und 70 mm Durchmesser.			

MASCHINENREINIGUNGSSET



BESCHREIBUNG	Ø mm	EMPFOHLENE ANWENDUNG	ART.NR.
Zubehör Maschinenreinigungssatz	40	Industrie, Nahrungsmittel, Chemie/ Pharmazie Gebäude, Schwerindustrie	Z7 24155
· Reduzierstück, verzinkt	50/40		
· 3 m Polyurethanschlauch mit Muffen, ölbeständig · gebogenes Handrohr, verzinkt · Spitzdüse 50/20 · Gummischrägrohrdüse · Gummidüse flach 120 mm	40		
Zubehör Maschinenreinigungssatz	50	Industrie, Nahrungsmittel, Chemie/ Pharmazie Gebäude, Schwerindustrie	Z7 24156
· Reduzierstück, verzinkt	70/50		
· 3 m Polyurethanschlauch mit Muffen, ölbeständig · gebogenes Handrohr, verzinkt · Spitzdüse 50/20 · Gummischrägrohrdüse · Gummidüse flach 120 mm	50		
Zubehör Maschinenreinigungssatz	70	Industrie, Nahrungsmittel, Chemie/ Pharmazie Gebäude, Schwerindustrie	4072400248
· Reduzierstück, verzinkt	100/70		
· 5 m Polyurethanschlauch mit Muffen · Gebogenes Handrohr verzinkt · Gummischrägrohrdüse · Fugendüse verzinkt, flach			
Das Maschinenreinigungssatz besteht aus Zubehör, das speziell für die Absaugung von Staub und sonstigen Ablagerungen auf Maschinen geeignet ist, die während der Produktion anfallen. Die speziellen Teile, wie die Gummischrägrohrdüse machen die Arbeit besonders effizient. Verfügbar in zwei Größen: 40 mm, 50 mm und 70 mm Durchmesser.			

Boden- und Maschinenreinigung, ölbeständig



BESCHREIBUNG	Ø mm	EMPFOHLENE ANWENDUNG	ART.NR.
Zubehör Boden- und Maschinenreinigung, ölbeständig	40	Industrie, Nahrungsmittel, Chemie/ Pharmazie Gebäude, Schwerindustrie	4072400194
· Reduzierstück, verzinkt	50/40		
· 3 m Gummischlauch · Schlauchmuffe, verzinkt · Gummischrägrohrdüse · gebogenes Handrohr, verchromt · Bodendüsen mit Rollen für Staub und Flüssigkeiten (Breite 400 mm)	40		
Zubehör Boden- und Maschinenreinigung, ölbeständig	50	Industrie, Nahrungsmittel, Chemie/ Pharmazie Gebäude, Schwerindustrie	4072400195
· Reduzierstück, verzinkt	70/50		
· 3 m Gummischlauch · Schlauchmuffe, verzinkt · Gummischrägrohrdüse · gebogenes Handrohr, verchromt · Bodendüsen mit Rollen für Staub und Flüssigkeiten (Breite 500 mm)	50		
Zubehör Boden- und Maschinenreinigung, ölbeständig	70	Industrie, Nahrungsmittel, Chemie/ Pharmazie Gebäude, Schwerindustrie	4072400249
· Reduzierstück, verzinkt	100/70		
· 5 m Gummischlauch · Schlauchmuffe, verzinkt · Gummischrägrohrdüse · gebogenes Handrohr, verchromt · Bodendüsen mit Rollen für Staub und Flüssigkeiten (Breite 500 mm)			

Das Set für Boden- und Maschinenreinigung ist ölbeständig und für alle Oberflächen geeignet, von denen Öl aufzunehmen ist. Das Zubehör ist ölbeständig. Verfügbar in zwei Größen 40 mm und 50 mm Durchmesser.

ATEX SET



BESCHREIBUNG	Ø mm	EMPFOHLENE ANWENDUNG	ART.NR.
ATEX Zubehör für Boden- und Maschinenreinigung	38	Industrie, Nahrungsmittel, Chemie/ Pharmazie, allgemeine Reinigung	Z7 24185
<ul style="list-style-type: none"> · 3 m EVAFLEX Schlauch, leitend · Muffen, leitend (2 Stück) 	38		
<ul style="list-style-type: none"> · gebogenes Handrohr, rostfreier Stahl · Bodendüsen mit Rollen für Staub und Flüssigkeiten, rostfreier Stahl · Saugrohr, rostfreier Stahl, gebogen · Schrägrohrdüse, leitend · Fugendüse, rostfreier Stahl, flach 	40		
ATEX Zubehör für Boden- und Maschinenreinigung	38/40	Industrie, Nahrungsmittel, Chemie/ Pharmazie, allgemeine Reinigung	4072400246
<ul style="list-style-type: none"> · 3 m EVAFLEX Schlauch, leitend · Muffen, leitend (2 Stück) 	38/40		
<ul style="list-style-type: none"> · 3 m EVAFLEX Schlauch, leitend · Muffen, leitend (2 Stück) · gebogenes Handrohr, rostfreier Stahl · Bodendüsen mit Rollen für Staub und Flüssigkeiten, rostfreier Stahl · Saugrohr, rostfreier Stahl, gebogen · Schrägrohrdüse, leitend · Fugendüse, rostfreier Stahl, flach 	40		
ATEX Zubehör für Boden- und Maschinenreinigung	50	Industrie, Nahrungsmittel, Chemie/ Pharmazie, allgemeine Reinigung	Z7 24182
<ul style="list-style-type: none"> · 3 m EVAFLEX Schlauch, leitend · Muffen, leitend (2 Stück) 			
<ul style="list-style-type: none"> · gebogenes Handrohr, rostfreier Stahl · Bodendüsen mit Rollen für Staub und Flüssigkeiten, rostfreier Stahl 	50		
• Bodendüsen mit Rollen für Staub	38	Industrie, Nahrungsmittel, Chemie/ Pharmazie, allgemeine Reinigung	Z7 24186
<ul style="list-style-type: none"> · und Flüssigkeiten, rostfreier Stahl 	38		
<ul style="list-style-type: none"> · gebogenes Handrohr, rostfreier Stahl · Bodendüsen mit Rollen für Staub und Flüssigkeiten, rostfreier Stahl 	40		
ATEX Zubehör für Bodenreinigung	50	Industrie, Nahrungsmittel, Chemie/ Pharmazie, allgemeine Reinigung	Z7 24183
<ul style="list-style-type: none"> · 3 m EVAFLEX Schlauch, leitend · Muffen, leitend (2 Stück) 			
<ul style="list-style-type: none"> · gebogenes Handrohr, rostfreier Stahl · Schrägrohrdüse, leitend · Fugendüse, rostfreier Stahl, flach 	50		
ATEX Zubehör für Maschinenreinigung	38	Industrie, Nahrungsmittel, Chemie/ Pharmazie, allgemeine Reinigung	Z7 24187
<ul style="list-style-type: none"> · 3 m EVAFLEX Schlauch, leitend · Muffen, leitend (2 Stück) 	38		
<ul style="list-style-type: none"> · Stainless steel curved fitting · Conductive cone · Stainless steel flat-tip crevice nozzle 	40		
ATEX Zubehör für Maschinenreinigung	50	Industrie, Nahrungsmittel, Chemie/ Pharmazie, allgemeine Reinigung	Z7 24184
<ul style="list-style-type: none"> · 3 m EVAFLEX Schlauch, leitend · Muffen, leitend (2 Stück) 			
<ul style="list-style-type: none"> · gebogenes Handrohr, rostfreier Stahl · Schrägrohrdüse, leitend · Fugendüse, rostfreier Stahl, flach 	50		
15 ATEX-Sets	38	Industrie, Nahrungsmittel, Chemie/ Pharmazie, allgemeine Reinigung	Z7 24175
<ul style="list-style-type: none"> · 3 m EVAFLEX Schlauch, leitend · Muffen, leitend (2 Stück) 	38		
<ul style="list-style-type: none"> · Schrägrohrdüse, leitend · Fugendüse, rostfreier Stahl, flach 	40		

Die ATEX-Sets einschließlich der 15 ATEX-Sets sind optimal für Einsätze geeignet, bei denen elektrische Leitfähigkeit gefordert ist. Verfügbar sind drei Ausführungen: komplett mit Zubehör zur Boden- und Maschinenreinigung sowie je einer Ausführung zur Reinigung von Böden oder Maschinen. Die Sets bestehen jeweils aus leitenden oder antistatischen Elementen. Jedes Set ist in zwei Größen (40 mm und 50 mm Durchmesser) verfügbar.

OFENREINIGUNGSSET



BESCHREIBUNG	Ø mm	EMPFOHLENE ANWENDUNG	ART.NR.
Zubehör Ofenset	40	Nahrungsmittel	Z7 24193
<ul style="list-style-type: none"> · 3 m Stahlschlauch mit Reduzierstück, verzinkt mit Anschluss · 1 m Saugrohr (3 Stück) mit Schnellanschluss · Düse mit Rollen zur Ofenreinigung · PTFE Zwischenstück 	40		
Zubehör Ofenset	50	Nahrungsmittel	Z7 24192
<ul style="list-style-type: none"> · 3 m Stahlschlauch mit Reduzierstück, verzinkt mit Anschluss · 1 m Saugrohr (3 Stück) mit Schnellanschluss · Düse mit Rollen zur Ofenreinigung · PTFE Zwischenstück 	50		
<p>Das Ofenreinigungsset wurde speziell für die Innenreinigung von Öfen entwickelt. Bestehend aus 3 m Stahlschlauch mit Zwischenstück (Silikon) und allen Verbindungs- und Reduzierstücken, drei 1 m Saugrohren mit PTFE Zwischenstück und Düse mit Rollen und zwei Silikonlippen. Durch das einfache Stecksystem mit Kugelfedern ist das System einfach in der Handhabung und sehr leicht. Verfügbar in zwei Größen: 40 mm und 50 mm Durchmesser</p>			

IVT1000 SET

	BESCHREIBUNG	Ø mm	EMPFOHLENE ANWENDUNG	ART.NR.
	Standard IVT1000 Kit	32	Nahrungsmittel, Chemie/Pharmazie, allgemeine Reinigung	80551100
	<ul style="list-style-type: none"> · 3 m Kunststoffschlauch mit Muffen · Saugrohr (2 Stück) rostfreier Stahl · Standard Düse (Breite 300 mm) · Verbindungsrohr, rostfreier Stahl (Länge 250 mm) · Gummischrägrohrdüse · Fugendüse, rostfreier Stahl, flach (Länge 250 mm) · Schlauchklemme (2 Stück), Metall 	32		
	IVT 1000 Set, antistatisch	32	Nahrungsmittel, Chemie/Pharmazie, allgemeine Reinigung	80551200
	<ul style="list-style-type: none"> · 3 m Kunststoffschlauch, antistatisch mit Muffen · Saugrohr (2 Stück), rostfreier Stahl · Standard Düse (Breite 300 mm) · Verbindungsrohr, rostfreier Stahl (Länge 250 mm) · Gummischrägrohrdüse · Fugendüse, rostfreier Stahl, flach (Länge 250 mm) · Schlauchklemme (2 Stück), Metall 	32		
	IVT 1000 Autoklave	32	Nahrungsmittel, Chemie/Pharmazie, allgemeine Reinigung	80556700
<ul style="list-style-type: none"> · 3 m Silikonschlauch mit Muffen · Saugrohr (2 Stück), rostfreier Stahl · Düse für Autoklaven (Breite 300 mm) · Verbindungsrohr, rostfreier Stahl (Länge 250 mm) · Silikonkonus · Fugendüse, rostfreier Stahl, flach (Länge 250 mm) · Schlauchklemme (2 Stück), Metall 	32			
<p>Diese drei Sets eignen sich nur für den Sauger IVT 1000. Sie sind mit 32 mm Durchmesser verfügbar. Das Standard Set ist für leichte Anwendungen geeignet, das Antistatik-Set für antistatische Einsätze und das Autoklavenset ist die ideale Lösung für Einsätze bei denen steriles Zubehör benötigt wird. Alle Metallteile bestehen aus rostfreiem AISI316 Edelstahl.</p>				

ZUBEHÖR FÜR NILFISK-ADVANCE INDUSTRIESAUGER

Dieses Kapitel ist dem Zubehör der **Nilfisk-Advance** Industriesauger gewidmet. Hier bekommen Sie eine Auswahl an Anschlüssen, Reduzierungen, Verlängerungsrohren, Bodendüsen und Aufsteckdüsen.



SCHLAUCHANSCHLÜSSE UND REDUZIERUNGEN





BEZEICHNUNG	Ø mm	ABMESSUNGEN mm	BESCHREIBUNG	ART.NR.
Aufsatz, gerade	38	210	Mit Aufsteckdüse, rund, Stahl	10984600
	50	190		10645800
Aufsatz, gebogen	32		Mit Aufsteckdüse, rund, Aluminium	107402630
	38			10944000
	38		Mit Aufsteckdüse und Feder, rund, Aluminium	11339800
	38		Mit Aufsteckdüse, rund, Edelstahl	71917000
	50		Stahl	10624400
Schlauchanschluss	70			L03056000
	100			L03056100
	38/32		Für Polyesterschläuche	11183000
Reduzierstück 50/38 mm	50/38		Stahl	21317200
Reduzierstück 50/38 mm	50/38		Stahl, mit Bajonett	10960900
Bajonett-Anschluss	38		Stahl	22329900
	50			22344200
Wandhalterung	50		Aluminium	10638100
Manschetten	38		Fett Verbindungsstücke D38	22340900
	50		Fett Verbindungsstücke D50	22339700

SAUGROHRE



BESCHREIBUNG	Ø mm	ABMESSUNGEN mm	BESCHREIBUNG	ART.NR.
Rohr	38	560	Verchromt	11027200
	38	1000	Mit Feder, Aluminium	10961200
	38	630	Edelstahl	11916000
	38		Reduzierstück D38/32	11183000
	50		Stahl	71770100
	50	1000		10686400

BODENDÜSEN UND BÜRSTEN	BEZEICHNUNG	Ø mm	ABMESSUNGEN mm	BESCHREIBUNG	ART.NR.
	Bodenbürste	38	400	Aluminium/Kunststoff	11476101
	Bürste für Flüssigkeiten	38	370		140 3816 020
	Rundbürste für Rohre	38	100	schwarz	82191000
		38	200		82191200
	Bodendüse mit Rollen	50		Aluminium	82226700
	Bodendüse für Trocken/ Feuchtreinigung	38	450		82168000
	Bodendüse für Trocken/ Feuchtreinigung, mit Rollen	38			12126700
	Bodendüse für Flüssigkeiten	38	360	Kunststoff	140 7629 000
Bodendüse für Staub mit Rollen	38	360		12126800	

GUMMI- SCHRÄGROHRDÜSEN	BEZEICHNUNG	Ø mm	ABMESSUNGEN mm	BESCHREIBUNG	ART.NR.
	Kegel	38	200		80956200
		38	315	schwarz, ölbeständig	82167900
	Kegel, Gummi gebogen	50	180	Gummi	80654600
	Kegel	50	245	schwarz	L02650900
		38	200	schwarz, ölbeständig	L02956200
	PVC Flachdüse	38	25 x 90	PVC, schwarz, ölbeständig	82169700
	Gummidüse	38			L02956300

FUGENDÜSEN	BEZEICHNUNG	Ø mm	ABMESSUNGEN mm	BESCHREIBUNG	ART.NR.
	Fugendüse, flach	38	300	Stahl	10949500
		50	400		10643300

SONSTIGE	BEZEICHNUNG	Ø mm	ABMESSUNGEN mm	BESCHREIBUNG	ART.NR.
	Ersatzbürste, rund	38	70	Naturborsten	22424900
	Anschluss farbige für Bodendüse/Bürste	38			10957400